

#smartertogether
Busch-flexTronics

De nieuwe standaard in flexibele installaties_

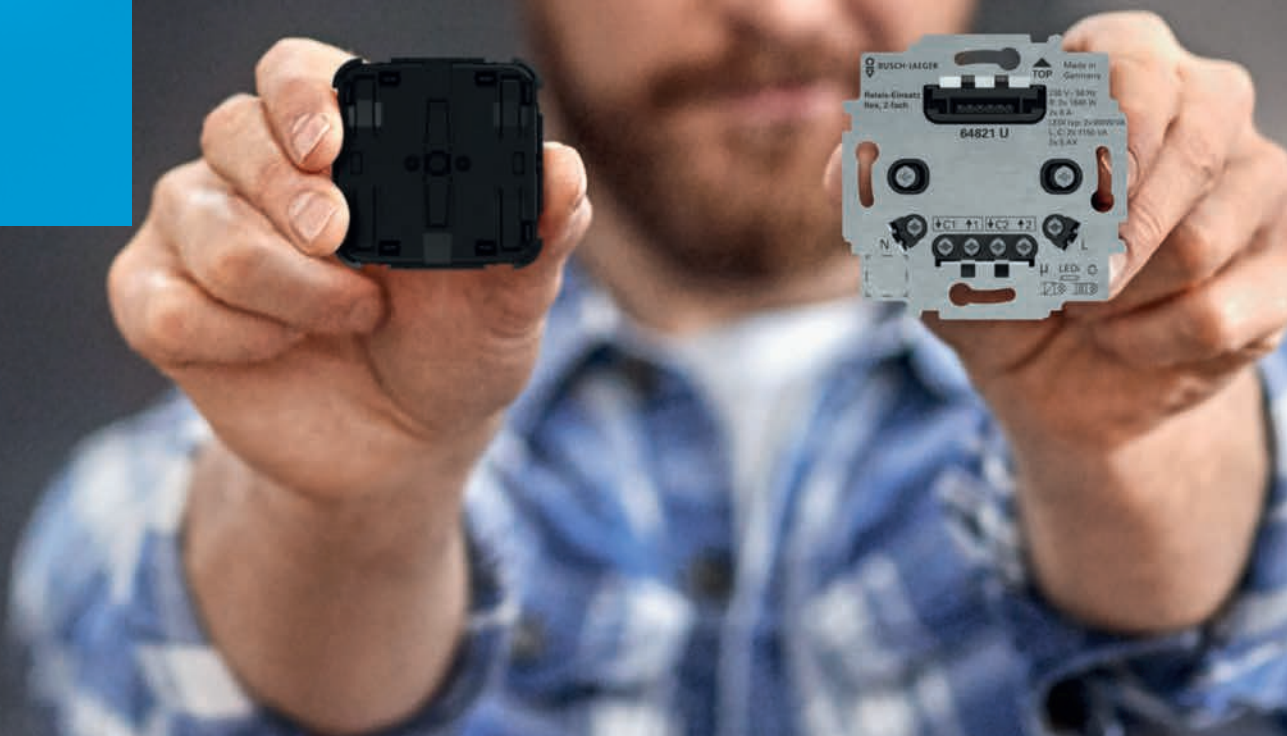

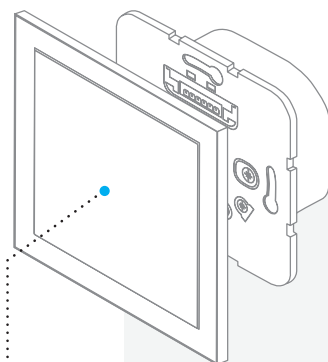

- 4** Busch-flexTronics – De nieuwe flexibiliteit
- 8** Je goed voelen in een Smarter Home
- 12** Busch-free@home® APP next
- 14** Flexibele uitbreidingsmogelijkheden
- 18** Busch-flexTronics – Individuele bediening
- 22** Busch-free@home® flex – Individuele bediening
- 26** Busch-free@home® flex – Smart Room-besturing
- 32** Busch-free@home® – Smart Home-besturing
- 36** Assortimentsoverzicht
- 38** Technische gegevens

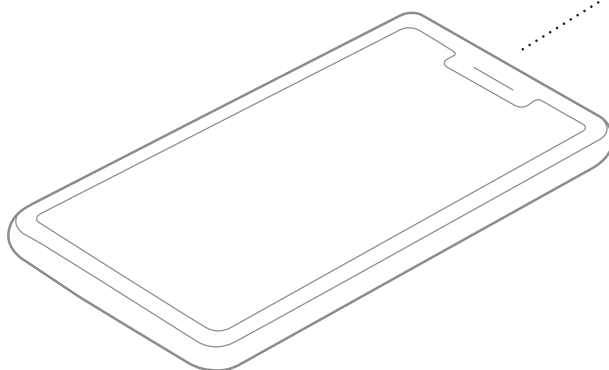

Inhoud



Flexibele opties voor elke woning_



Busch-flexTronics maakt Smart Room-besturing slimmer dan ooit. Technische eigenschappen vormen de perfecte basis voor flexibele uitbreiding van het Busch-free@home®-systeem om zo de overstap te maken van Smart Room-besturing naar complete Smart Home-huisautomatisering. Een toekomstbestendig systeem dus, dat eenvoudig te upgraden is.

Gewoon flexibeler

Intelligente woningen vandaag de dag bestaan uit systemen die optimaal zijn afgestemd op persoonlijke voorkeuren – slim, flexibel en duurzaam. En onze flex-ruimtebedieningsvarianten hebben dan ook alles in zich voor toegang tot de wereld van Smart Homes. De verschillende fasen – Busch-flexTronics individuele bediening, Busch-free@home® flex individuele bediening en Busch-free@home® flex Smart Room-besturing – zijn op elk moment uit te breiden en daardoor zeer geschikt voor zowel nieuwbouw als renovatie. Geen enkele woning is tenslotte hetzelfde.



Verbonden

Bedien Busch-free@home® flex via bluetooth direct vanaf een smartphone of tablet, en koppel het dankzij de draadloze verbinding met andere apparaten in de ruimte. Bovendien is het systeem later eenvoudig te upgraden naar complete Smart Home-besturing door koppeling met het Busch-free@home®-System Access Point.



Persoonlijke voorkeuren

Alle instellingen van Busch-free@home® flex zijn via de app naar wens aan te passen aan persoonlijke voorkeuren en gewoontes. En zo zijn verlichting en zonwering conform verwachting te bedienen.



Modulair systeem

De flexibele inbouwsokkels en bedienings-elementen van Busch-flexTronics en Busch-free@home® flex zijn afzonderlijk te combineren. Samen maken ze intelligente Smart Room-besturing mogelijk.

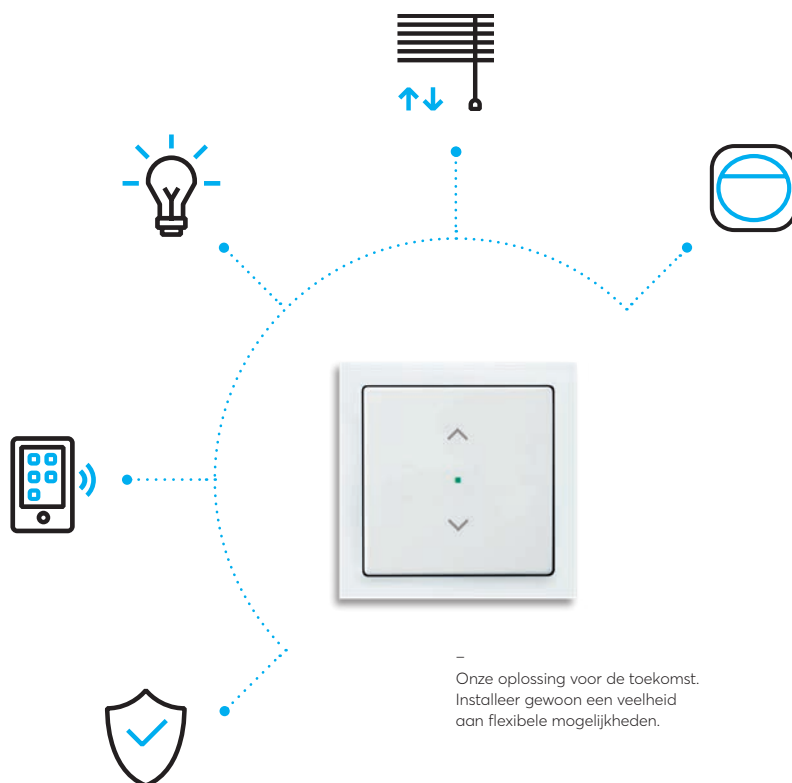

–
Onze oplossing voor de toekomst.
Installeer gewoon een veelheid
aan flexibele mogelijkheden.

Flexibel in installatie en configuratie_



Persoonlijke voorkeuren vragen om flexibiliteit. Met Busch-flexTronics plan en realiseer je vandaag de oplossingen die je morgen eenvoudig aanpast conform veranderende behoeften. Van individuele apparaatsturing tot complete Smart Home-besturing met Busch-free@home® flex. Busch-Jaeger maakt het namelijk mogelijk om zowel conventionele als intelligente sensoren met één en dezelfde sokkel te installeren.

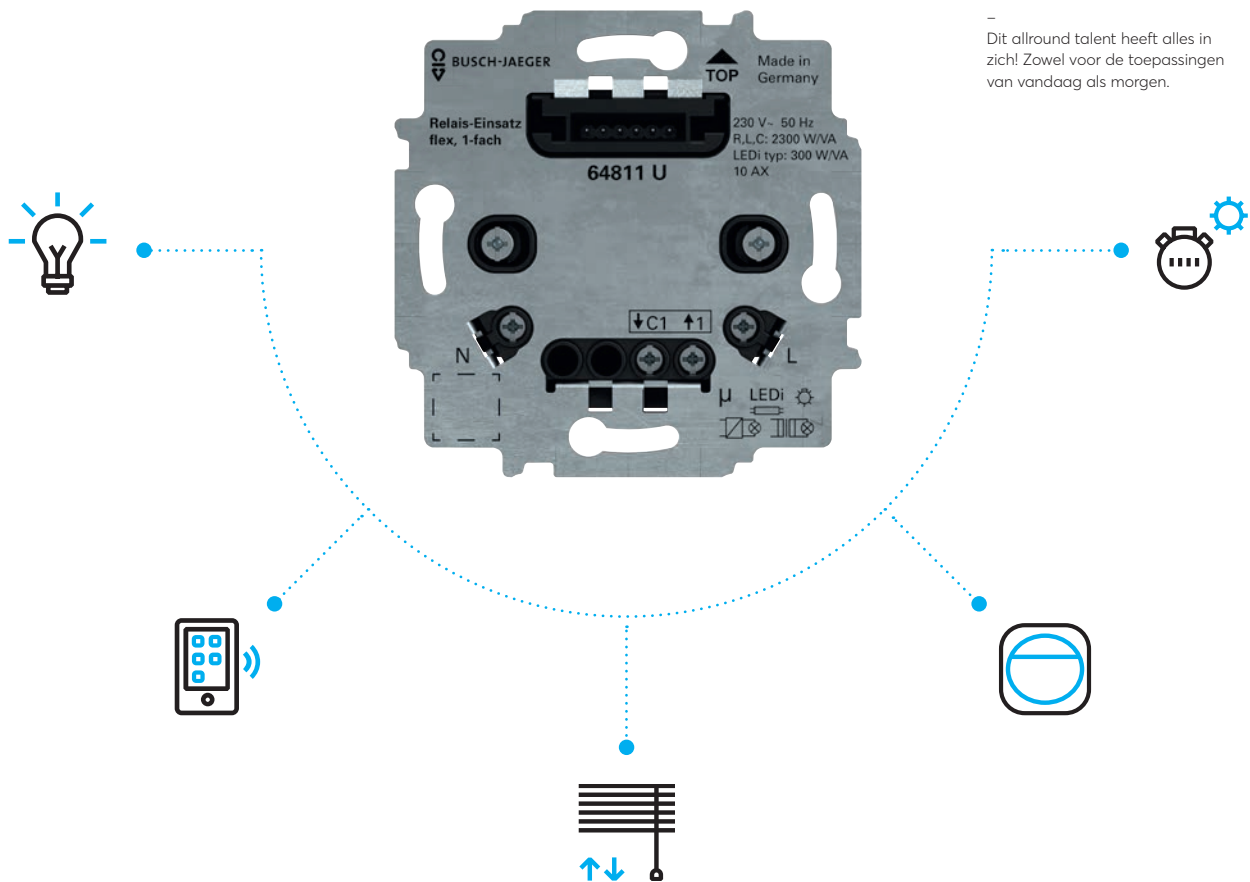

- Dit allround talent heeft alles in zich! Zowel voor de toepassingen van vandaag als morgen.

Eén element maakt het verschil

Praktisch en flexibel te plannen. Een systeem dat met weinig onderdelen en bedrading een verbazingwekkend groot aantal toepassingen in een Smart Home mogelijk maakt – dat is typisch Busch-free@home® flex. De moderne vlakke flexTronics-inbouwsokkels zijn gemakkelijk te monteren en de meetpunten maken eenvoudig onderhoud mogelijk.

Alle functies in één oogopslag

Fijndraadbescherming:

Veilige en snelle aansluiting van flexibele en starre bekabeling door open klemmen

Verstelbare steuning:

Stabiele bevestiging op verschillende ondergronden en inbouwsituaties

Vlak ontwerp:

Met 25 mm is er nog veel ruimte voor bedrading en aansluitingen

Uniforme interface:

Veel flexibele combinatiemogelijkheden tussen sensor en actor

PlusWire:

Moderne nevenpostbediening met nog meer mogelijkheden

Je goed voelen in een Smarter Home_

Steeds meer mensen kiezen voor het gemak om verlichting en zonwering met een smartphone of tablet te bedienen. Met het Busch-free@home® flex-assortiment en de bijbehorende Busch-free@home® APP next werkt dit gemakkelijk en intuïtief. Slimme besturing dus, die ook nog eens bijzonder gebruiksvriendelijk is en eenvoudig te configureren.

Als partner voor installatie-oplossingen en Smart Home-systemen, begeleiden wij professionals bij projecten en bieden we tal van producten, systemen, tools en services om het werk gemakkelijker te maken. Als team bereik je tenslotte meer dan alleen.



Precies de juiste instelling

Meer zekerheid en extra sfeer zijn slechts twee argumenten om te kiezen voor de nieuwe Smart Room-besturing.





Jaloeziemanagement

Jaloezieën bieden privacy, maar reageren ook op weer en wind door de integratie van een weerstation. Met de ruimtebediening kunt u de jaloezieën in een ruimte eenvoudig op elk moment van de dag of nacht bedienen. Open, volledig gesloten of afhankelijk van de stand van de zon – ontdek de mogelijkheden.

- » Eenvoudige vervanging van de bestaande jaloezieschakelaar
- » Eenvoudige instelling van de zonwering via smartphone of tablet
- » Praktische tijdschakelaar met gemakkelijke instelling van de bestaande timer



De tijd dat de zon opkomt en ondergaat, verandert in de loop van het jaar

Met de astrofunctie past de timer de schakelaartijden automatisch aan deze veranderingen aan. In de zomer wordt bijvoorbeeld de buitenverlichting elke ochtend iets vroeger uitgeschakeld of wordt de zonwering geopend. In de winter gaat de verlichting elke dag 's avonds iets vroeger aan en wordt de zonwering gesloten.



–
Lichtdimmer voor de passende verlichting, inclusief het creëren van sfeer

Tuinverlichting

U krijgt een warm welkom wanneer de tuin sfeervol verlicht is. Buitenverlichting zorgt echter niet alleen voor sfeer. Busch-free@home® flex garandeert hier oriëntatie en veiligheid dankzij verschillende verlichtingsinstellingen en automatisch in- en uitschakelen. Altijd aangepast aan het tijdstip van de dag, het weer en het seizoen.

- » Verschillende verlichtingsinstellingen makkelijk op te roepen
- » Eenvoudig en automatisch in- en uitschakelen in combinatie met de geïntegreerde astrotijdschakelaar
- » Meer veiligheid in het donker door verlichting buiten



– Busch-Wächter® 180 flex, comfortsensor met multilens



Efficiënt comfort. Duurzaamheid is onze missie. Daarom is Busch-free@home® flex ontworpen als toekomstbestendige oplossing en helpt het elke dag vanzelfsprekend energie te besparen door de nauwkeurige bediening van licht en zonwering in elke ruimte.



– Een goede nachtrust dankzij de voorgeprogrammeerde verlichtingsstand





De trap. Hij verbindt onze woonruimtes. Hoewel we hier vaak maar korte tijd doorbrengen, is het uiterst belangrijk dat deze ruimtes makkelijk verlicht kunnen worden. Met de handen vol boodschappen of in gedachten al op de volgende verdieping – dankzij de Busch-Wächter® 180 flex comfortsensor met multilens is het licht aandoen in elk geval geen enkel probleem.

- » Persoonlijke lichtinstellingen inclusief dimfunctie
- » Vier detectieniveaus dekken de hele trap
- » Energiebesparing door automatisch in- en uitschakelen



–
Busch-Wächter® 180 flex,
comfortsensor met selectlens

De badkamer. 's Ochtends aangenaam helder, 's avonds en 's nachts sfeervol gedimd – de eisen die aan badkamerverlichting worden gesteld lopen nogal uiteen.

De Busch-Wächter® 180 flex comfortsensor met selectlens creëert individuele verlichtingsferen met een combinatie van bewegingsmelder en dimmer en ondersteunt zo het natuurlijke bioritme.

- » Personaliseerbare lichtinstellingen, aangepast aan tijdstip van de dag en situatie
- » De dimfunctie ondersteunt het natuurlijke bioritme en zorgt voor een duurzaam stroomverbruik

Kinderkamer. Welterusten en slaap maar lekker door. Dankzij een tweevoudig bedieningselement kan Busch-free@home® flex het in- en uitschakelen van verlichting regelen en biedt het bovendien voorgeprogrammeerde verlichtingsinstellingen zoals de goedenacht-stand. Hiermee wordt het licht in de kinderkamer automatisch gedimd. Zo wordt er zeker niemand wakker wanneer u 's avonds even gaat kijken.

- » Tweevoudig bedieningselement met aan/uit-functie en configureerbare voorinstellingen voor de verlichting
- » Sfeervolle verlichting voor een goede nachtrust

Busch-free@home® APP next_

Natuurlijk zijn we ook virtueel op de toekomst voorbereid. Digitaal installeren, individueel configureren en dan uitbreiden tot volledige huisbesturing – de Busch-free@home® APP next maakt dat alles mogelijk. Van slimme Smart Room-besturing tot de besturing van een complete woning; binnen, buiten, op afstand en zelfs bij afwezigheid.

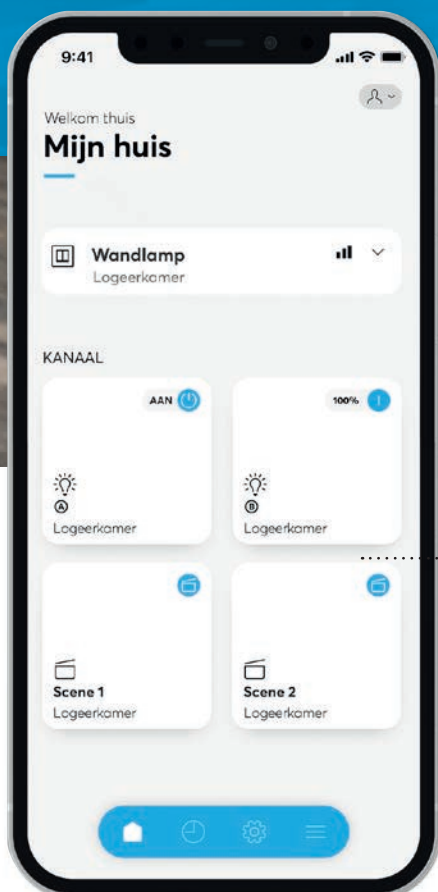

Funcies Busch-free@home® APP next

- » Lichtsturing
- » Jaloeziemanagement
- » Op afstand bedienen
- » Tijdschakelaar
- » Nalooptijd, voorinstellingen,
- » Scènes, posities

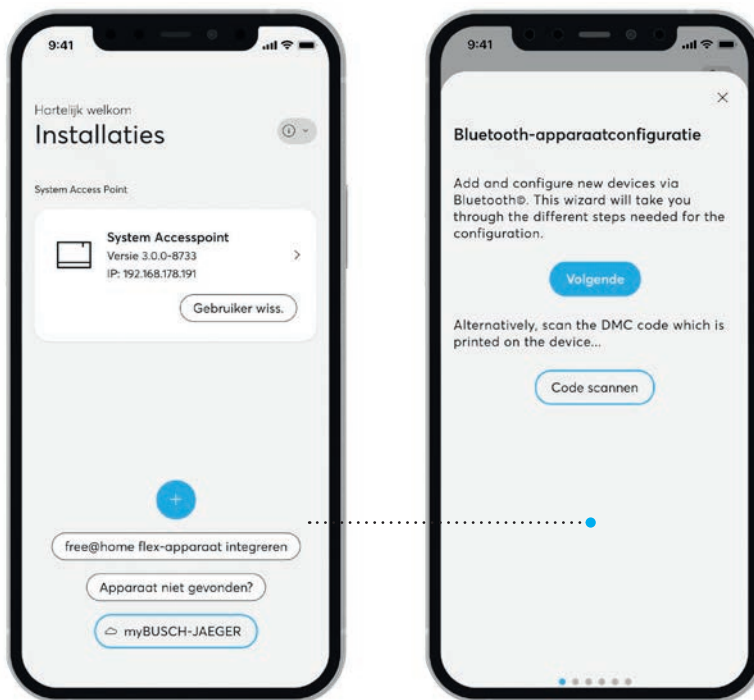

Onder 'nieuwe installatie' kunt u een nieuw apparaat aan een bestaande installatie (hier 'Mijn huis') toevoegen of een nieuwe installatie aanmaken.

Met deze app heeft u alles voor uw Smart Home binnen handbereik. Voor Busch-free@home® flex en Busch-free@home® wordt namelijk dezelfde app gebruikt met uiteraard dezelfde identieke, duidelijke menunavigatie: Zodra bluetooth op een mobiel toestel ingeschakeld is, het apparaat in de teach-in modus in de fabrieksinstellingen staat of de app geopend is, verschijnt er automatisch 'Nieuw bluetooth-apparaat instellen' op het scherm.

In het installatiegedeelte kunt u de algemene instellingen van de installatie aanpassen. Bijvoorbeeld:

- » [Locatie die voor de berekening van de astrofunctie belangrijk is](#)
- » [Projectoverdracht, bijvoorbeeld van de smartphone van de installateur naar die van de klant](#)
- » [Migratie ruimtebediening: op een later tijdstip meerdere apparaten verbinden](#)
- » [Apparaten: overzicht van alle apparaten in de installatie](#)
- » [Firmware: updates](#)

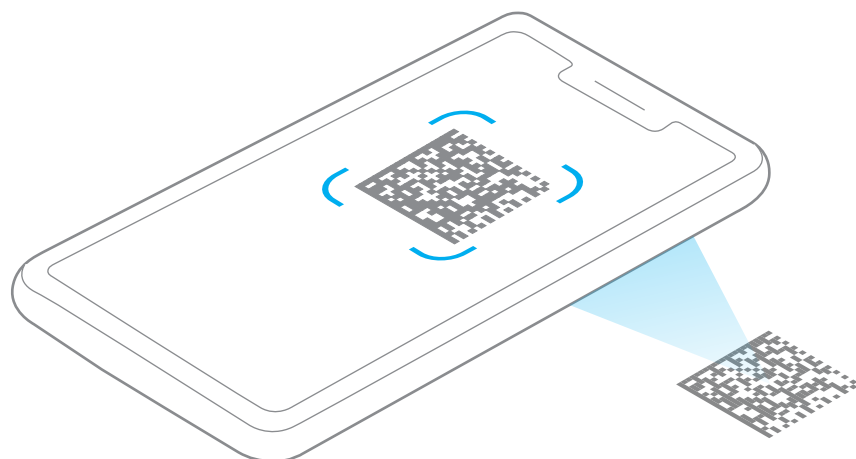

Nog sneller met de DataMatrix-code

Het inrichten via de app is niet alleen eenvoudig, maar op verzoek ook zeer snel: u scant gewoon de DMC-configuratiecode van het bedieningselement en u bent klaar.

Flexibele uitbreidingsmogelijkheden_

De diverse uitbreidingsfasen garanderen meer flexibiliteit met persoonlijke voorkeuren als basis. Zo volgen de verschillende fasen elkaar logisch op: individuele bediening, Smart Room-besturing of het complete systeem kunnen zo probleemloos gewijzigd en uitgebreid worden.

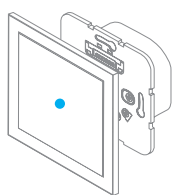

1

Busch-flexTronics – Individuele bediening

De handmatige individuele bediening omvat alles wat voor latere uitbreiding naar intelligente individuele bediening nodig is.

- » Stand-alone-systeem
- » Gebruikelijke besturing zoals bij een conventionele elektro-sokkel
- » Extra functionaliteiten als waarden/positie opslaan zoals bij serieschakelaars

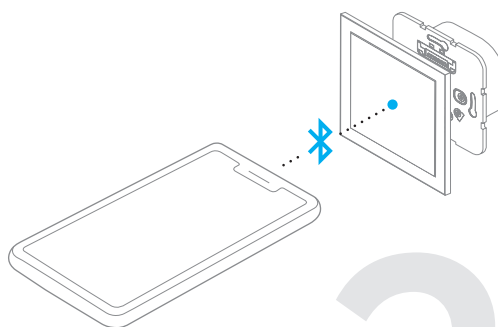

2

Busch-free@home® flex – Individuele bediening

De individuele bediening per app via bluetooth, maakt digitale besturing van meerdere sokkels op afstand mogelijk.

- » Stand-alone-systeem van de inbouwsokkels
- » Op afstand te bedienen en parameterisatie van de sokkel per app via bluetooth
- » In de app kunnen meerdere sokkels gecombineerd worden om het wisselen tussen apparaten te vereenvoudigen

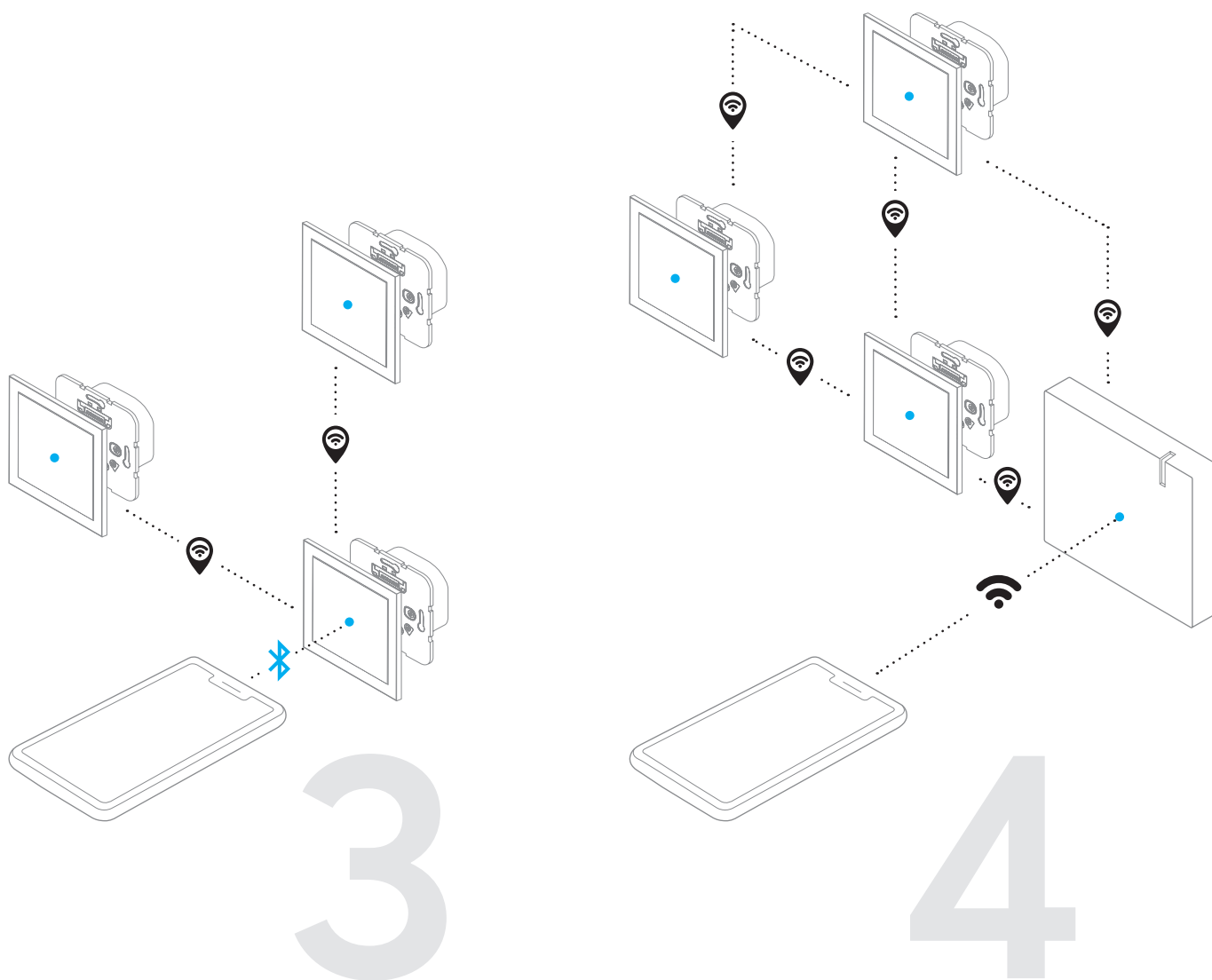

Busch-free@home® flex – Smart Room-besturing

De ruimtesturing werkt draadloos of bedraad en koppelt zo de verschillende sokkels met elkaar.

- » Koppeling van de sokkels via PlusWire of Busch-free@home® Wireless
- » Geen System Access Point nodig
- » Bij een draadloze verbinding is een myBUSCH-JAEGER-registratie nodig (virtueel System Access Point)

Busch-free@home® – Smart Home-besturing

Busch-free@home® stuurt de complete woning aan – binnen en buiten, in elke ruimte en zelfs op afstand.

- » Koppeling van de sokkels via PlusWire of Busch-free@home® wireless
- » Draadloze verbinding van de Busch-free@home®-sokkels via een System Access Point
- » Volledige koppeling – Toegang tot volledige functionaliteiten als spraaksturing, toegang op afstand et cetera

Een sokkel die blijft

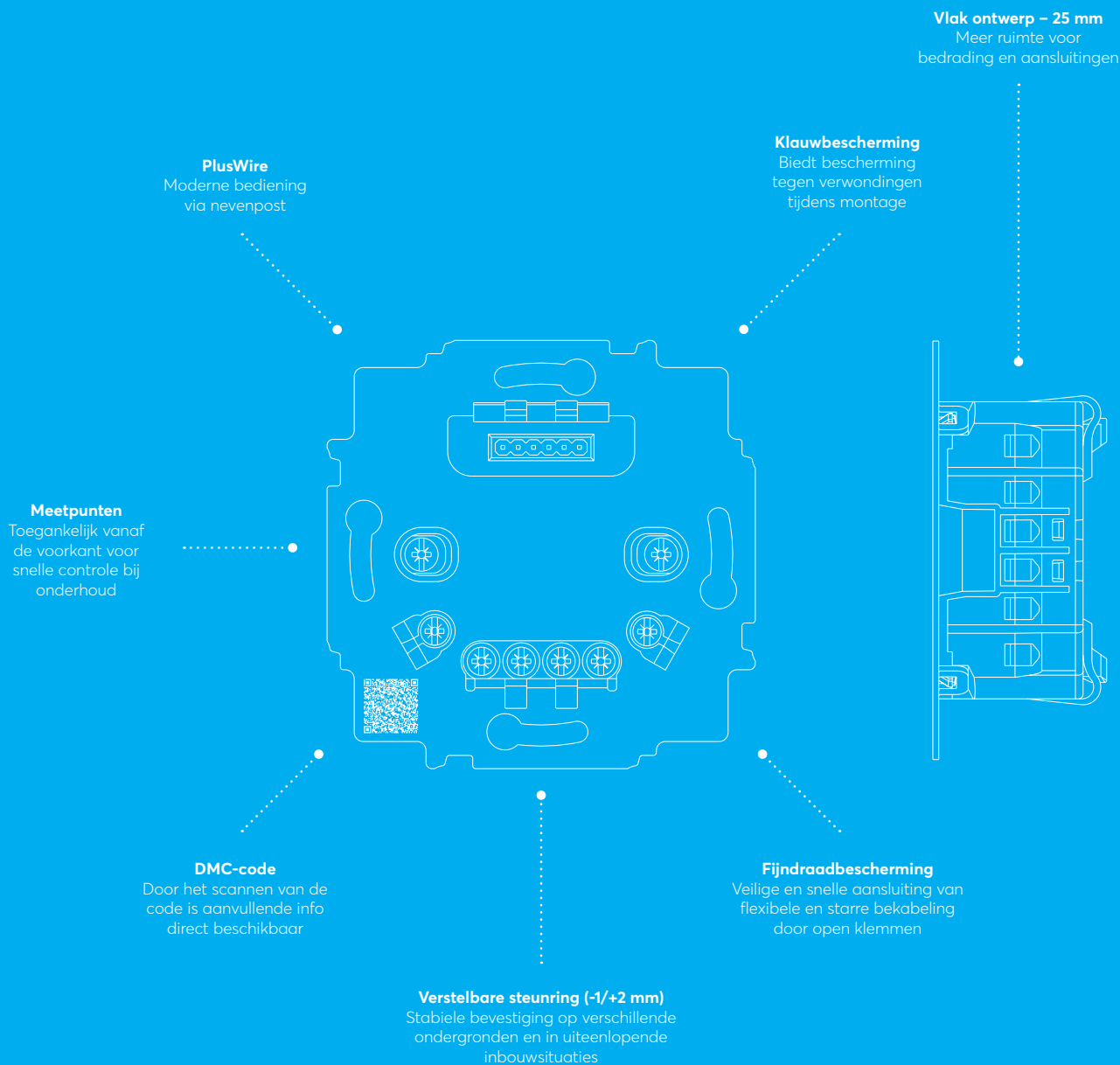

Draadloos gemak

Bij een upgrade hoeft alleen het bedieningselement gewijzigd te worden, omdat de sokkel al alle mogelijkheden voor wireless bediening in zich heeft.



Batterij-back-up
Ook bij stroomuitval worden
instellingen opgeslagen



Status-led
Oriëntatieverlichting

Busch-flexTronics

Busch-flexTronics is de traditionele manier voor individuele besturing van apparaten en biedt een flexibele opstap naar lichtsturing en jaloezie-management.



Scènes
Opslaan en activeren van
voorstellingen en waarden



Parameters
Eenvoudig instellen
met een smartphone
via de app

Busch-free@home® flex

Busch-free@home® flex-bedienings-elementen zijn ideaal voor complete besturing van Smart Rooms of gekoppelde Smart Home-systemen. Via bluetooth is ook bediening via de app mogelijk.



Tijdschakelklok
Geïntegreerde
astrofunctie/timer



**Individuele bediening via
bluetooth-interface**
Directe verbinding met
een smartphone



Smart Rooms op afstand te bedienen
Via de Busch-free@home® APP next en
het myBUSCH-JAEGER-account



**Complete huisbesturing via
Busch-free@home® Wireless**
Voor koppeling met een
Busch-free@home®-System
Access Point

Busch-flexTronics

Individuele bediening_



Alles begint met één enkel slim bedieningselement. Individuele besturing is de eerste stap op weg naar een Smart Home en vormt de basis voor latere uitbreiding. Vandaag alleen de verlichting bedienen en later meerdere functies toevoegen? Het kan met Busch-flexTronics. Bovendien overtuigt het systeem ook qua design, want alle bedieningselementen zijn verkrijgbaar in verschillende schakelaardesigns.

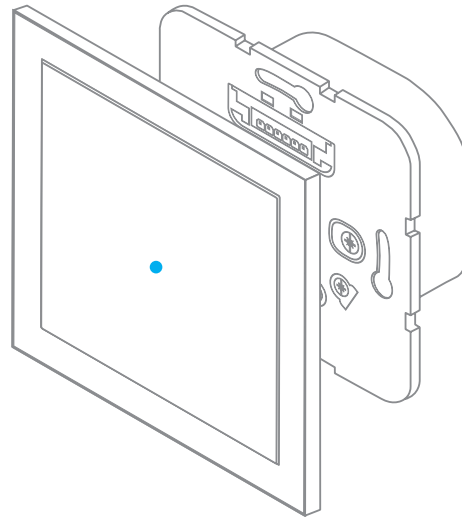

Perfect voor wie flexibel wil blijven

Vandaag al voor de behoeften van morgen geïnstalleerd, om welke functie het ook gaat: De flex-inbouwsokkel is gemakkelijk te monteren en, tenzij anders gevraagd, voorzien van een klassieke bedieningswip. Technisch gezien is hiermee de basis voor toekomstige uitbreidingen gelegd, want bij een upgrade wordt het element simpelweg verwijderd en vervangen door de passende draadloze module.



Links bedienen, rechts waarden opslaan.

Het bedieningselement met tweevoudige wip biedt de mogelijkheid om waarden op te slaan, bijvoorbeeld verschillende zonweringsstanden voor 'ventilatie/verlichting' voor de nacht of afzonderlijke lichtwaarden voor de dimmer.

Nieuwe communicatiemogelijkheden_

Het ene past perfect bij het andere

Het veelzijdige flex-assortiment is modulair opgebouwd. Dat betekent dat alle bedieningselementen en sokkels individueel te combineren zijn. Vrijwel alle conventionele schakelaars zijn geschikt voor Busch-flexTronics en Busch-free@home® flex en bieden zo de hoogste flexibiliteit.

Naast de uitgebreidere keuze uit combineerbare sokkels, zijn deze ook technisch doorontwikkeld. Zo bieden ze tal van nieuwe functionaliteiten voor betrouwbaar en montagevriendelijk gebruik.

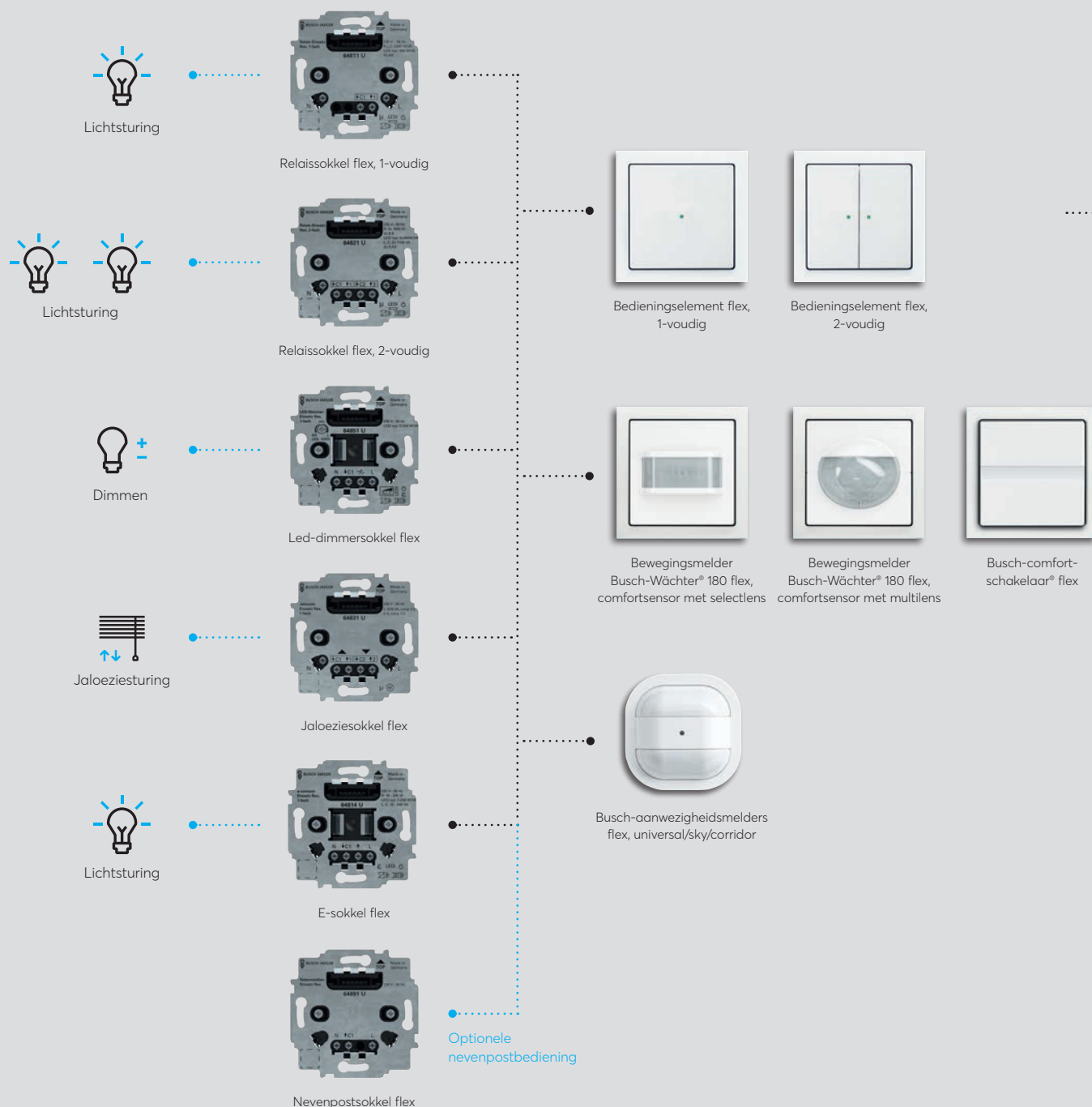

Comfortabele besturing

Grote bedieningswippen voor eenvoudige bediening met uniforme optische middenpositie

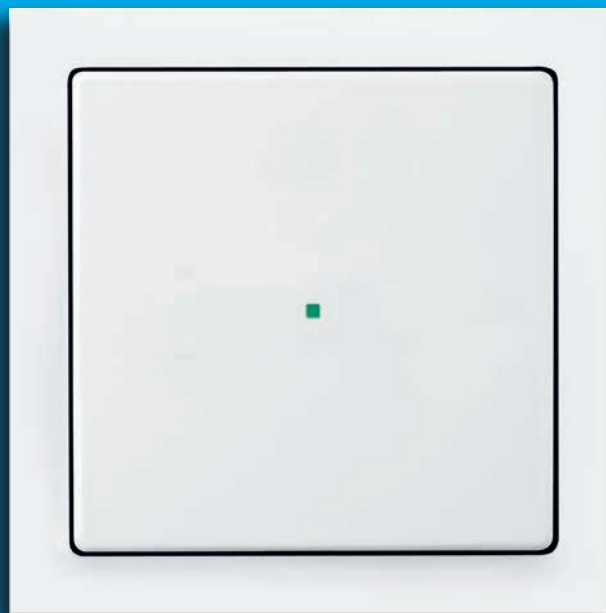
**Status-led**

Oriëntatieverlichting

**Upgrade**

Eenvoudig om te wisselen tegen draadloze apparaten met extra functionaliteiten

**Hier zit meer in**

Slimme besturing van Smart Rooms begint heel eenvoudig met de individueel combineerbare modules van Busch-free@home® flex. Draadloze connectiviteit maakt installatie in elke ruimte mogelijk en wordt door de vlakke inbouwsokkels makkelijk gemaakt. Alle functies zijn bovendien flexibel schaalbaar en op elk moment uit te breiden – zonder boren of nieuwe kabels. Van enkel besturing van Smart Rooms tot complete huisbesturing – Busch-free@home® flex is altijd toekomstbestendig.

Busch-free@home® flex

Individuele bediening_



Persoonlijk woongenot is eenvoudig in te richten. Met één enkel centraal bedieningselement voor de verschillende functies heeft men via een smartphone of tablet individuele bediening van zonwering, verlichting en/of bewegingsmelders eenvoudig onder controle. De ideale opstap daarmee voor het beginnen van een Smart Home.



Alles onder controle

Kies voor gebruiksvriendelijke configuratie en besturing via bluetooth met een smartphone of tablet.

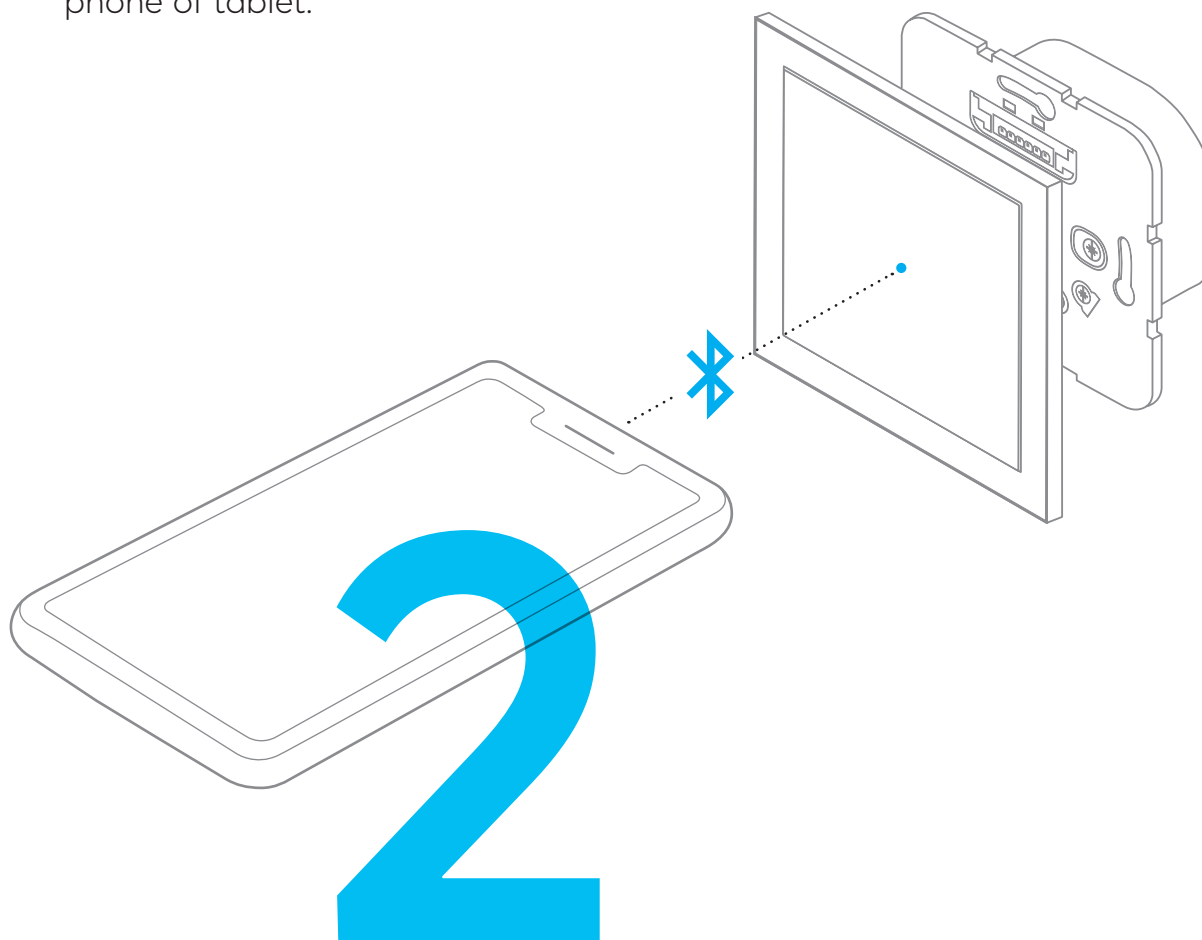

Meer comfort in de ruimte

Eén simpele klik. U kunt de instellingen van de Busch-free@home® flex-apparaten via de app aan persoonlijke behoeften en ruimtelijke omstandigheden aanpassen. Het overzichtelijke interfacedesign, de gebruiksvriendelijke menu-navigatie en veel andere comfortfuncties garanderen een eenvoudige configuratie en probleemloze interactie met elk bedieningselement. In de app kunnen verschillende apparaten in één project samengevoegd worden. Hierdoor heeft u snel toegang tot de betreffende apparaten.

Modules voor een intelligent systeem

Het geheel is meer dan de som der delen

Samen laten onze modules zien wat er in de ruimte mogelijk is. Van het regelen van de verlichting en jaloezieën tot de bewegings- en aanwezigheidsmelders; u kunt alle functies via de Busch-free@home® APP next configureren en in één project samenvoegen. De enige voorwaarde: een verbinding via bluetooth.



Modulariteit

Alle inbouwsokkels en bedieningselementen van Busch-flexTronics en Busch-free@home® flex zijn afzonderlijk te combineren. Samen maken ze intelligente Smart Room-besturing mogelijk.



Lichtsturing

- » Op afstand te bedienen
- » Tijdschakelklok
- » Dimwaarden/scènes
- » Nalooptijden
- » Astrofunctie



Jaloeziesturing

- » Op afstand te bedienen
- » Tijdschakelklok
- » Astrofunctie
- » Beginpositie zonwering



Bewegingsmelders

- » Op afstand te bedienen
- » Tijdschakelklok
- » Nalooptijden
- » Astrofunctie
- » Schakeldrempel instellen
- » Handmatige bediening blokkeren





Lichtsturing

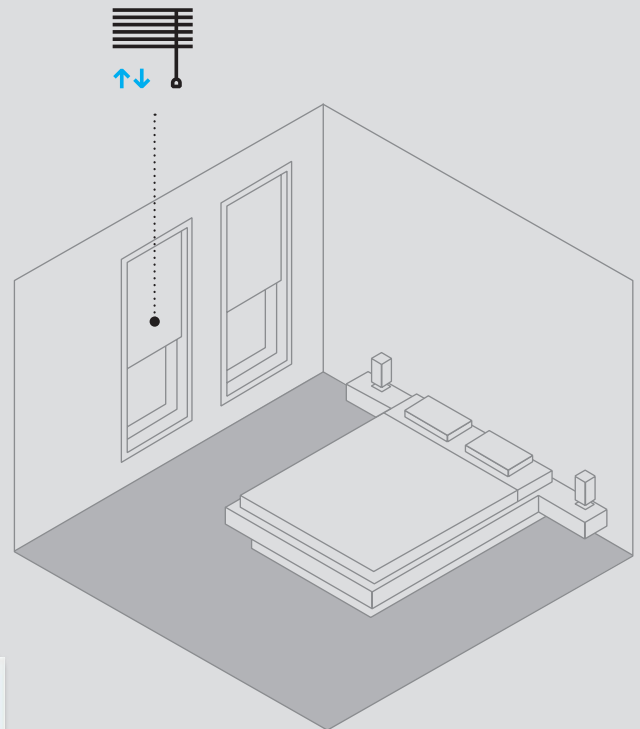

Jaloeziesturing

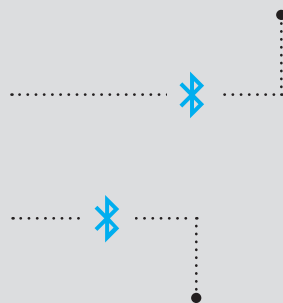

Bewegingsdetectie

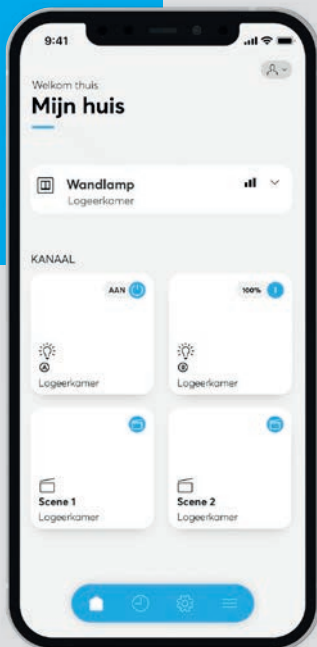

Praktisch en toekomstbestendig

De verscheidenheid aan functies en combinaties van bedieningselementen of aanwezigheidsmelders is bijna oneindig. Door de bedieningselementen te verwisselen, zijn de functies zelfs achteraf moeiteloos te verwisselen. Alle inbouwsokkels en elementen zijn namelijk onderling compatibel. Voordelen die ook tijdens het gebruik overtuigen: direct vanaf het begin een flexibele toepassing, aansluiting, aanpassing en uitbreidbaarheid.

Busch-free@home® flex Smart Room-besturing_

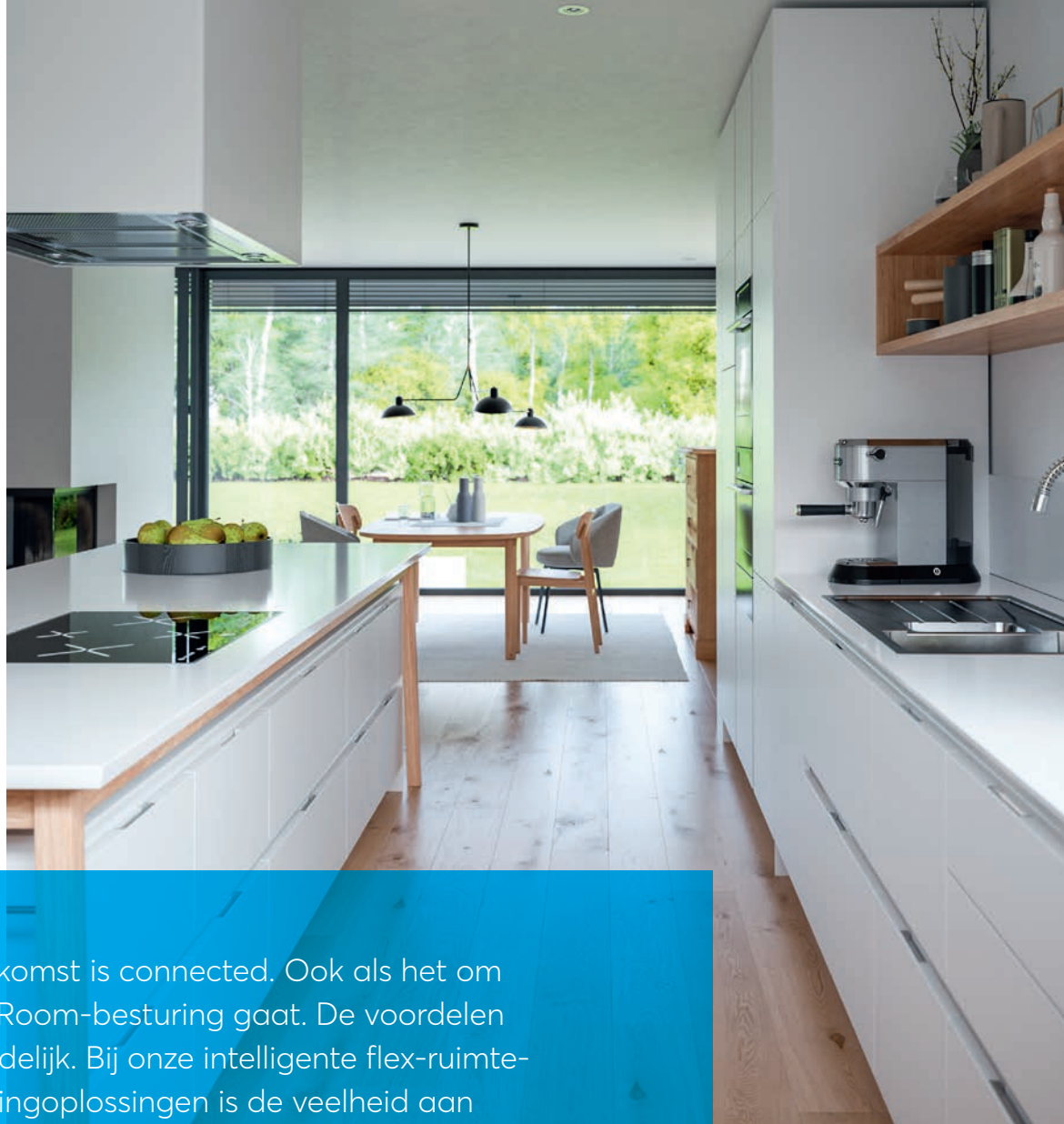

De toekomst is connected. Ook als het om Smart Room-besturing gaat. De voordelen zijn duidelijk. Bij onze intelligente flex-ruimtebedieningoplossingen is de veelheid aan functies draadloos en/of via PlusWire flexibel schaalbaar. Zo kunnen meerdere apparaten aan elkaar gekoppeld worden. Comfort dat niet direct zichtbaar is, maar elke dag duidelijk zorgt voor meer gemak.



Toekomstzeker Smart Room-bediening.

Zonwering als jaloezieën, maar ook verlichting en bewegingsmelders zijn met elkaar verbonden en laten zich zowel individueel als gezamenlijk besturen.

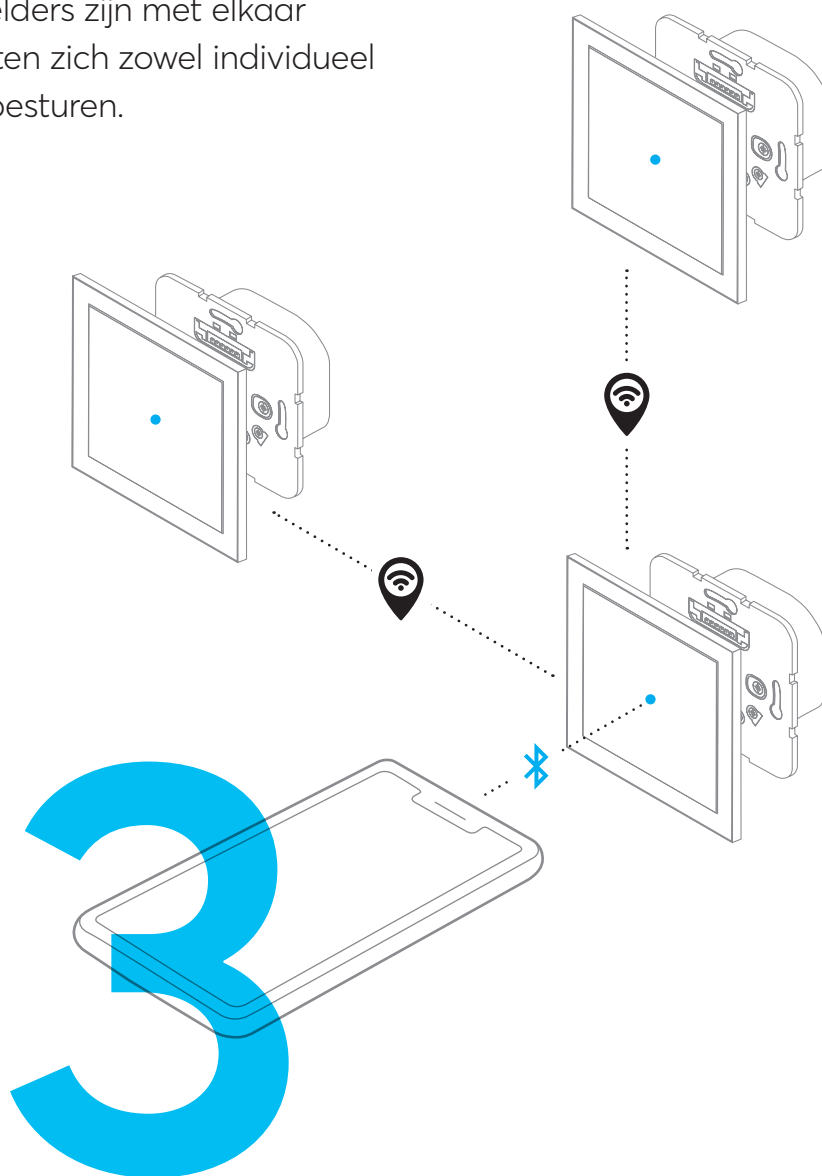

Het mesh-netwerk zorgt voor een groter bereik en stabielere communicatie. De intelligente ruimtebediening werkt ook zonder een apart System Access Point. Wel is registratie bij myBUSCH-JAEGER vereist, net als het koppelen van een smartphone. Alle noodzakelijke apparaatgegevens worden in de cloud opgeslagen.

Draadloze upgrade geheel zonder ombouw

Complete oplossingen – eenvoudig gemaakt

Er kunnen tot 32 apparaten via een draadloos mesh-netwerk binnen de ruimtebedieningsinstallatie met elkaar verbonden worden.

Deze worden, als een apparaat via bluetooth is verbonden, via de Busch-free@home® APP next geconfigureerd en bediend.



myBUSCH-JAEGER-cloud

Deze cloud vervangt het System Access Point dat normaal gesproken het centrum van het netwerk vormt en de actuele status van apparaten onder de deelnemende elementen verdeelt.

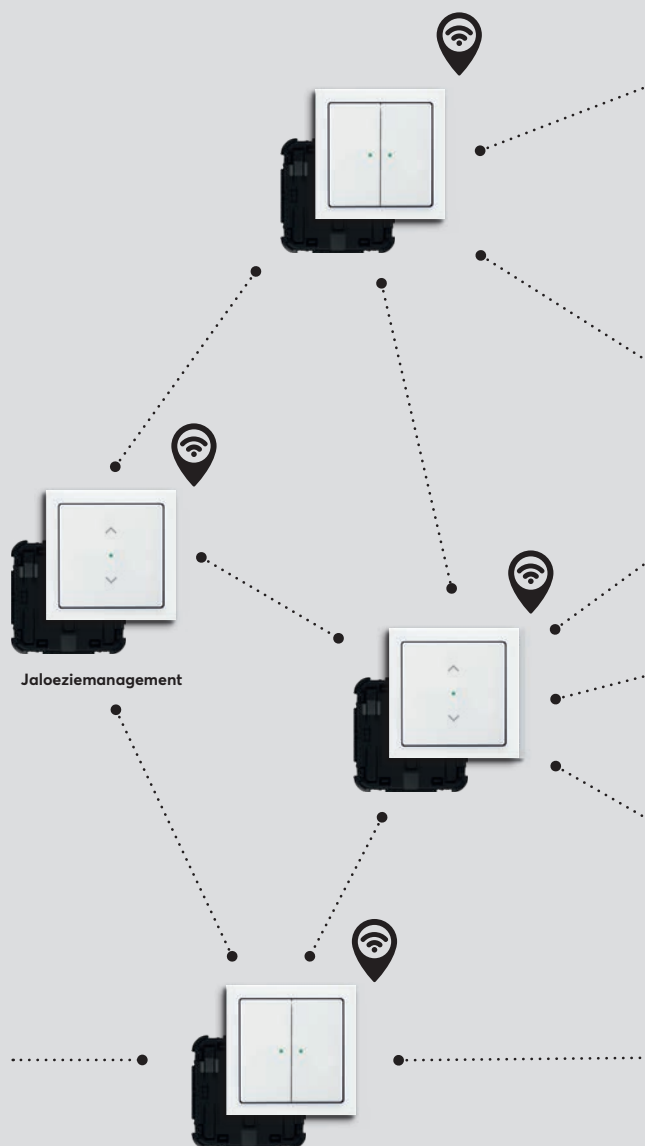
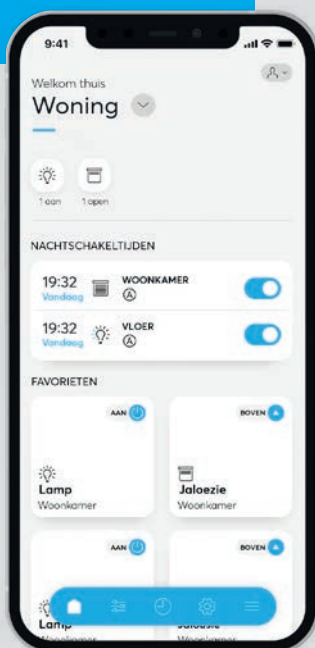

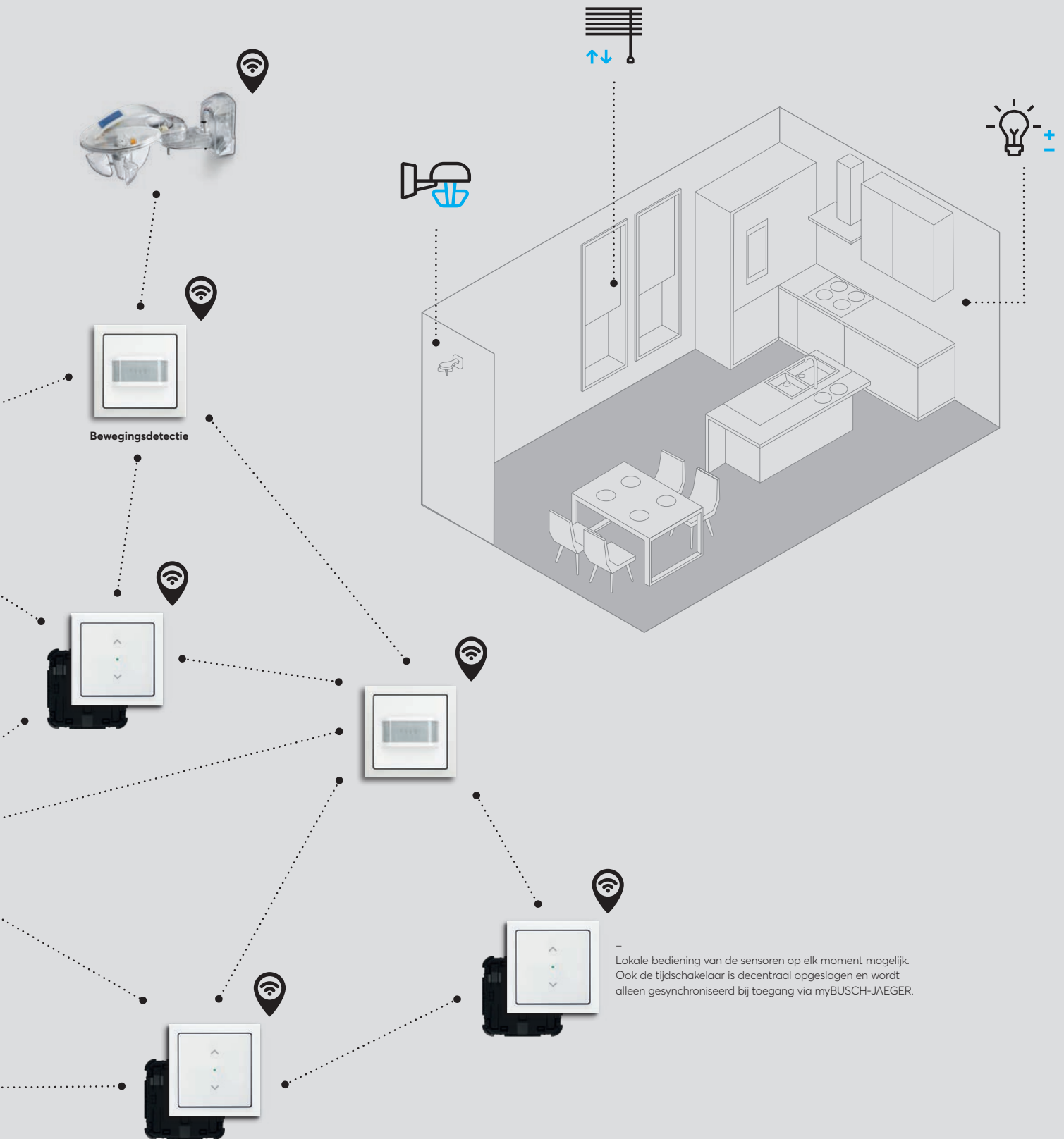

De beste verbindingen gegarandeerd

Bij een draadloos mesh-netwerk is er geen System Access Point nodig. De voorwaarde is echter wel dat registratie bij myBUSCH-JAEGER en koppeling van een smartphone vereist is. Hier fungeert de myBUSCH-JAEGER-cloud quasi als een virtueel System Access Point waar alle noodzakelijke apparaatgegevens opgeslagen worden.

De overige verbindingen zijn volledig draadloos. Het voordeel hiervan is dat we via het mesh-netwerk altijd en overal stabiel bereik en stabiele verbindingen kunnen garanderen.

Belangrijk: Om de bediening eenvoudig en intuïtief te houden, verloopt de toegang van de smartphone naar een apparaat altijd via bluetooth.

PlusWire

De moderne nevenpost voor nog meer mogelijkheden

Met PlusWire kunnen meerdere Busch-flex-sokkels via bedrading met elkaar verbonden worden. In tegenstelling tot gebruikelijke uitbreidingen kan er extra informatie tussen de sokkels uitgewisseld worden en daardoor bieden ze meer functionaliteit en comfort in de bediening.

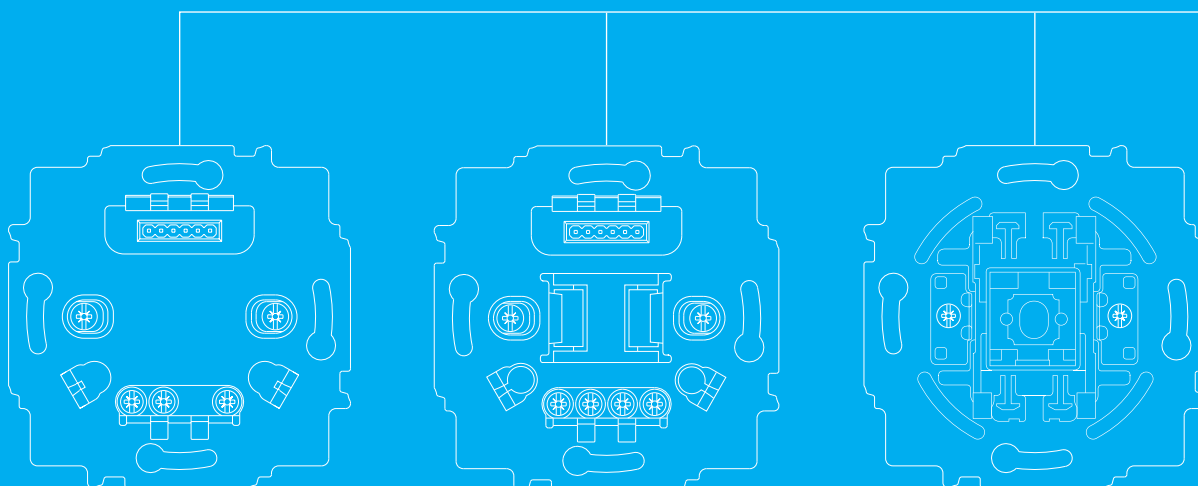

Met PlusWire kunnen niet alleen nieuwe sokkels van Busch-flexTronics informatie uitwisselen. Via dezelfde bedrading lopen zoals gebruikelijk namelijk ook conventionele schakelaars naar de nevenpost. En in de installatie kunnen zelfs conventionele schakelaars en sokkels van Busch-flexTronics met elkaar gecombineerd worden.

Bij die informatie hoort:

- » Korte bediening: Aan
- » Korte bediening: Uit
- » Korte bediening: Stop
- » Lange bediening: Dimmer omhoog
- » Lange bediening: Dimmer omlaag
- » Schakelen onafhankelijk van helderheid
- » Schakelen afhankelijk van helderheid
- » Nalooptijd verstrekken



Centraal jaloeziemanagement

Tussenoplossingen maken de installatie nog flexibeler. Zo kan ook 'alleen' de centrale sokkel met een draadloos flex-bedieningselement uitgerust worden en kan de complete groep op afstand of via een tijdfunctie bediend worden

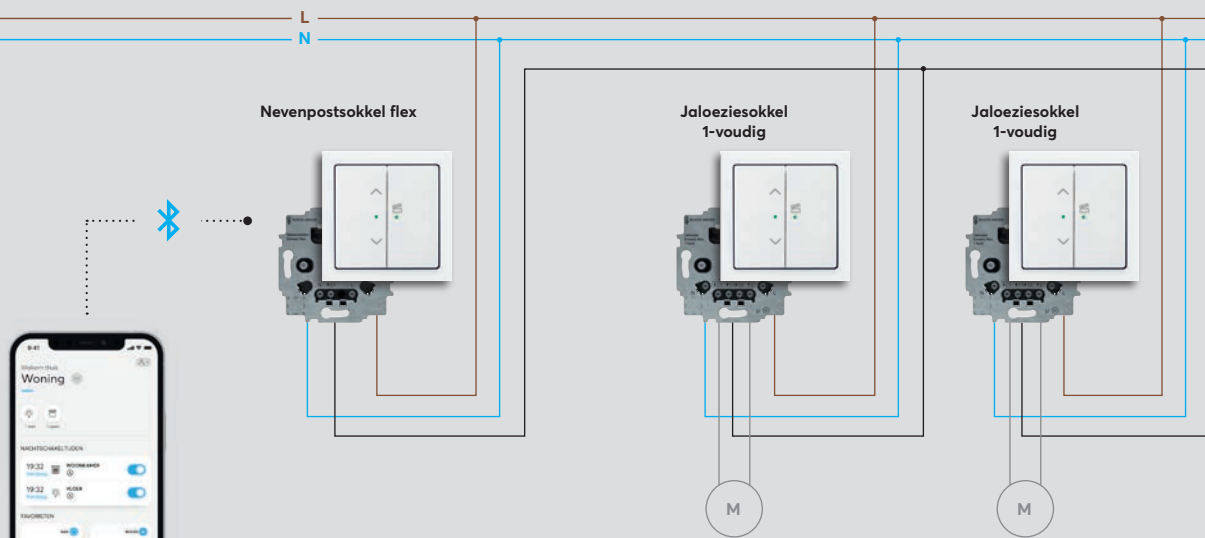

- » Bedrade groepen via PlusWire
- » Communicatie via een installatiedraad
- » Posities/voorstellingen voor seriële elementen
- » Oproep van de decentraal opgeslagen posities uit het seriële element van de centrale sokkel



Bewegingsmelder

U kunt meerdere bewegingsmelders in één gang of gangen met hoeken combineren om het detectiegebied te vergroten. Bij gebruik van de Busch-Wächter® 180 flex is het bovendien mogelijk om de comfortsensoren en de verlichting via de 'zwevende' wippen handmatig te bedienen. Gedefinieerde aan-/uitschakeling is mogelijk boven of onder de detectielens.

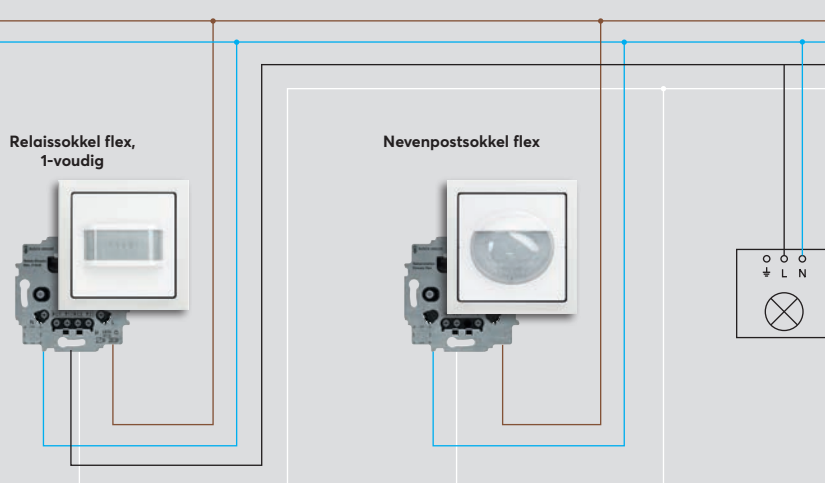

– De comfortsensor met multilens is perfect voor gebruik in trappenhuizen.

Busch-free@home[®] Smart Home- besturing_



Busch-free@home[®] is de complete Smart Home-oplossing voor de hele woning. Met de beschikbare hardware laat Busch-free@home[®] flex-Smart Room-besturing zich eenvoudig upgraden naar complete Smart Home-bediening. Intelligente connectiviteit dus, voor meer comfort en energie-efficiëntie.



Een connected Smart Home makkelijk gemaakt

Zonwering, verlichting, verwarming, airco en deurcommunicatie zijn met Busch-free@home® slim in te richten en te bedienen.

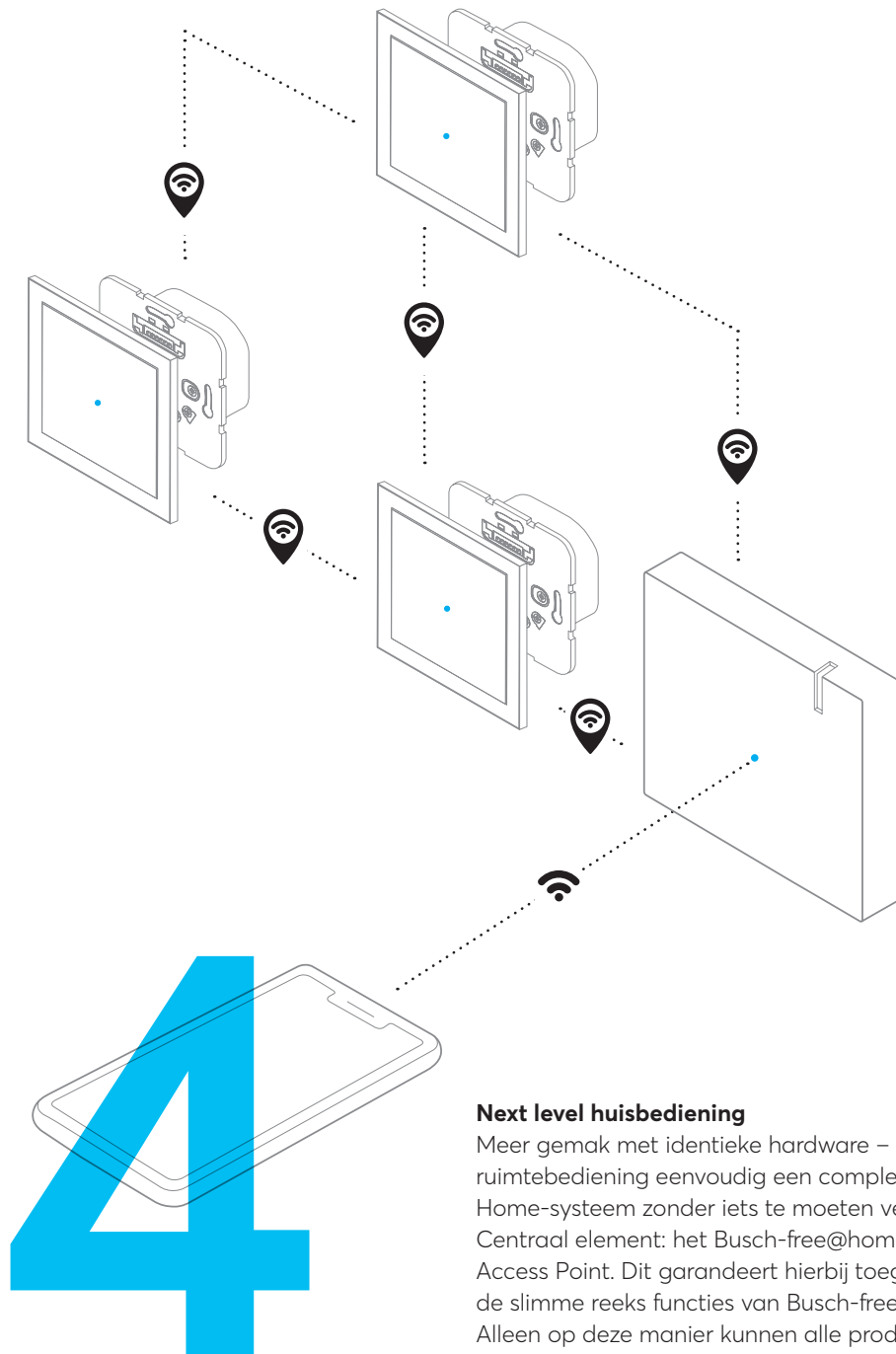

Next level huisbediening

Meer gemak met identieke hardware – zo wordt ruimtebediening eenvoudig een compleet Smarter Home-systeem zonder iets te moeten vervangen. Centraal element: het Busch-free@home®-System Access Point. Dit garandeert hierbij toegang tot de slimme reeks functies van Busch-free@home®. Alleen op deze manier kunnen alle producten achteraf draadloos in Busch-free@home® geïntegreerd worden. Dit maakt onze slimme huisbediening bij uitstek geschikt voor zowel nieuwbouw-, als renovatie- en saneringsprojecten.

Slim van kelder tot zolder_

Zo eenvoudig is de upgrade

In de eerste stap worden de inbouwsokkels via Busch-free@home® flex met elkaar verbonden. Hiervoor worden combinaties van apparaten met een draadloos flex-bedieningselement aan een gekoppeld System Access Point doorgegeven. Deze zijn dan als deelnemer van het draadloze Busch-free@home®-netwerk bereikbaar. Alle vorige instellingen worden door de Busch-free@home® APP next overgenomen, waardoor een complete oplossing voor de hele woning ontstaat.

Het Busch-free@home® System Access Point is het hart van het systeem en zorgt voor de upgrade naar Busch-free@home®. Bluetooth wordt in dit geval automatisch uitgeschakeld.

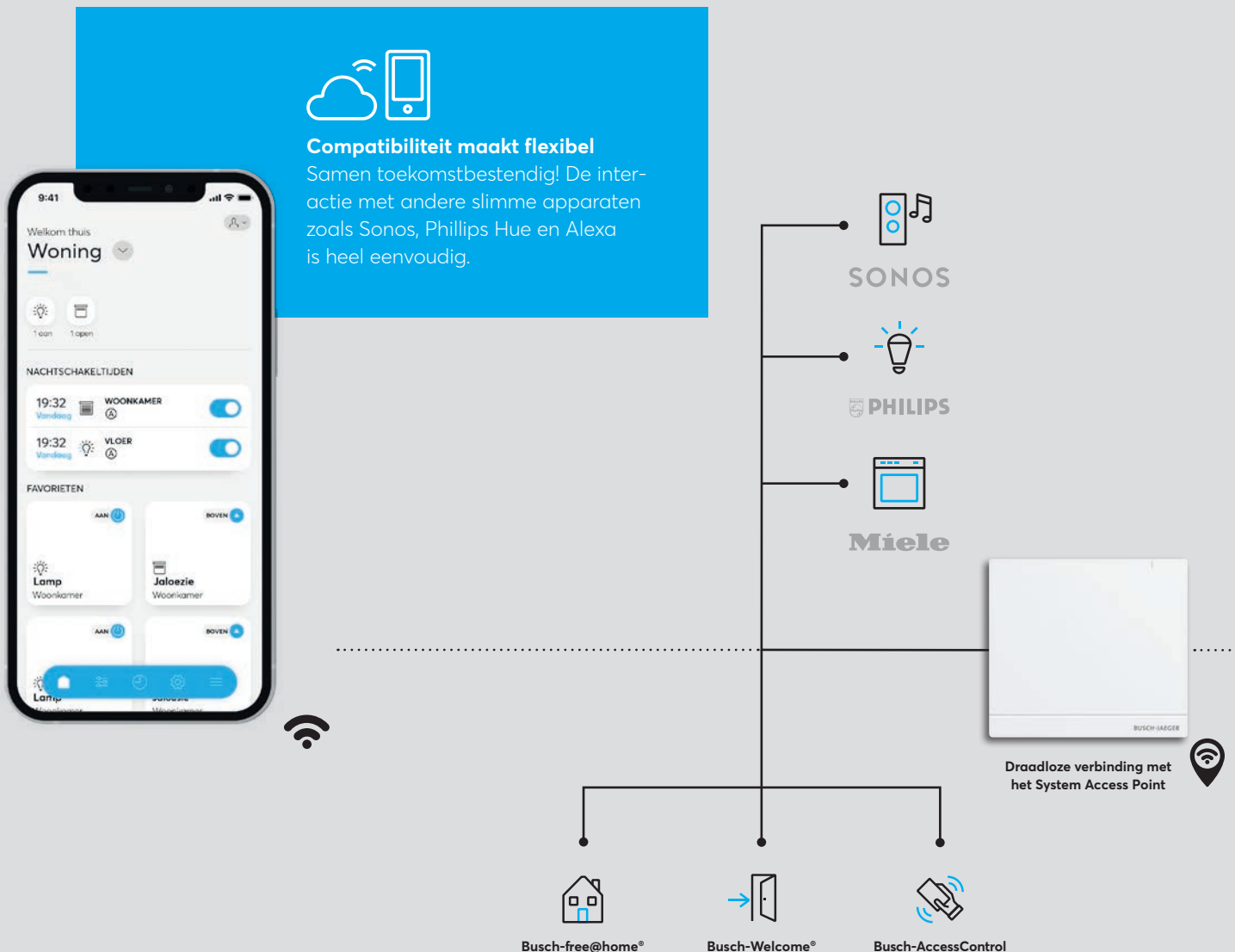

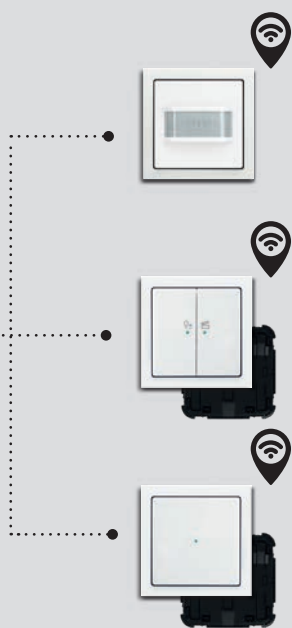
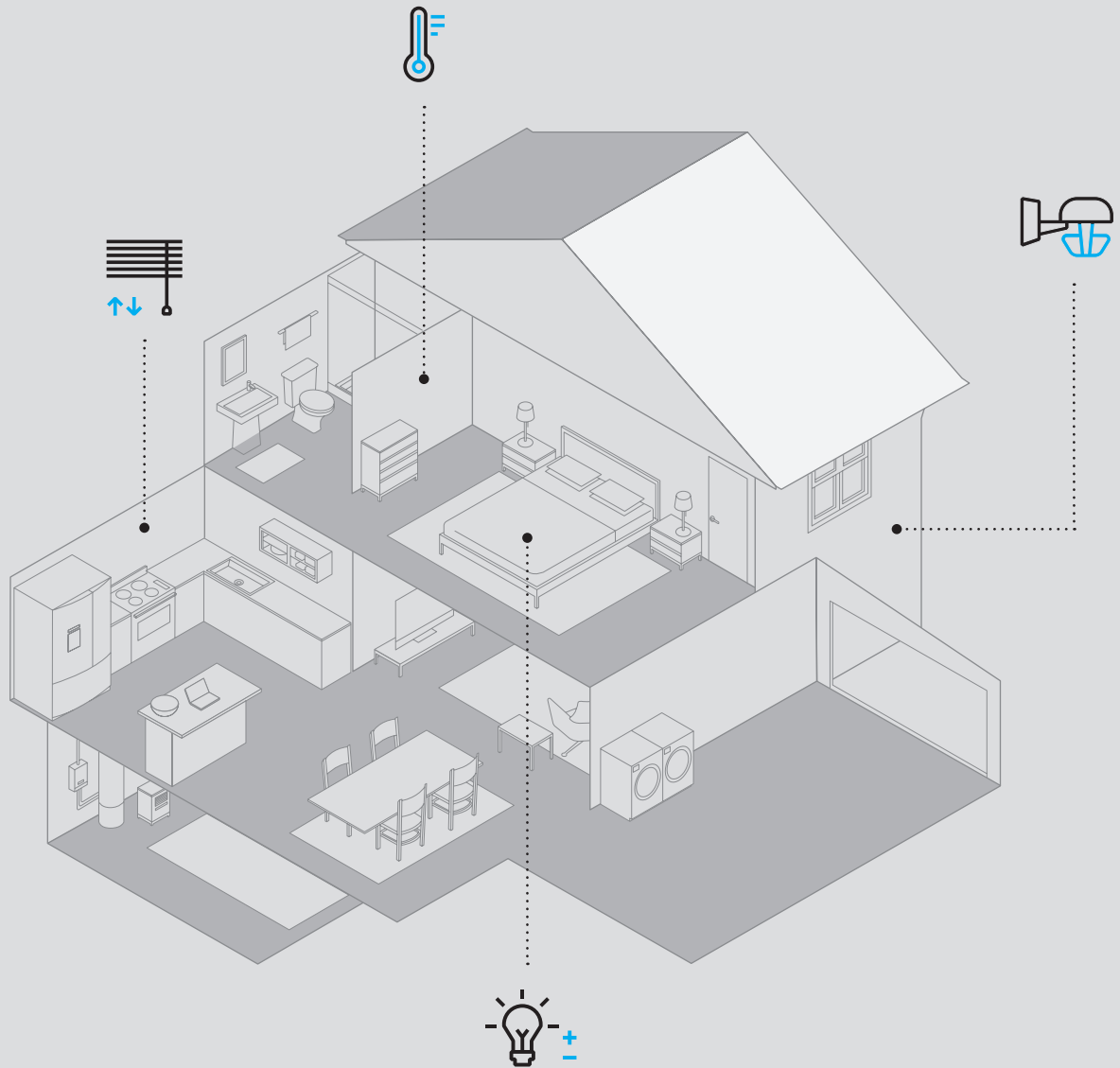

Bij een aansluiting op Busch-free@home® wordt de bluetoothverbinding gedeactiveerd.

Het modulaire systeem Busch-free@home® biedt maximale flexibiliteit, eenvoudige montage van afzonderlijke functies achteraf en een geheel persoonlijke configuratie – van een tijdschakelaar tot storm-, regen- en windbescherming. Alle functies kunnen afzonderlijk gebruikt worden of met andere toepassingen gecombineerd worden.

- » Centrale functies (alles uit, paniek, enz.)
- » Toegang op afstand
- » Spraakbesturing via Alexa/Google
- » Muziekbediening/Sonos
- » Busch-Welcome®/Busch-Welcome® IP
- » Busch-rookalarm
- » Huishoudelijke apparatuur

Hoe flexibel moet de woning worden_

Busch-flexTronics



Sensor 1-voudig
64711



Sensor 2-voudig
64721



Aanwezigheidsmelder universal
64753-xxx



Aanwezigheidsmelder sky
64754-xxx



Aanwezigheidsmelder corridor
64755-xxx



Busch-comfortschakelaar®
64765-xxx



Bewegingsmelder basic-sensor
met selectlens
64761-xxx



Bewegingsmelder comfortsensor
met selectlens
64762-xxx



Bewegingsmelder comfortsensor
met multilens
64764-xxx



Relaissokkel, 1-voudig
64811 U



Relaissokkel, 2-voudig
64821 U



Led-dimmersokkel, 1-voudig
64851 U

Busch-free@home® flex



–
Kijk voor de bijbehorende
1- en 2-voudige wippers in
onze Online catalogus op
busch-jaeger.nl



Sensor 1-voudig, wireless
62711-WL



Sensor 2-voudig, wireless
62721-WL



Weerstation, wireless
WS-1-WL.11



Aanwezigheidsmelder universal, wireless
62753-xxx-WL



Aanwezigheidsmelder sky, wireless
62754-xxx-WL



Aanwezigheidsmelder corridor, wireless
62755-xxx-WL

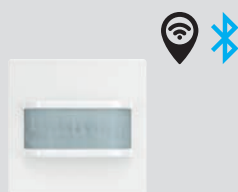

Bewegingsmelder comfortsensor
met selectlens, wireless
62762-xxx-WL

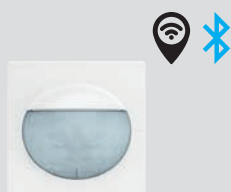

Bewegingsmelder comfortsensor
met multilens, wireless
62764-xxx-WL



Jaloeziesokkel, 1-voudig
64831 U



Nevenpostsokkel
64891 U



E-sokkel, 1-voudig
64814 U

Technische gegevens_

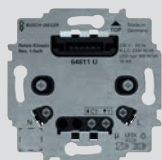
Producten
**Relaisokkel flex,
1-voudig**
**Relaisokkel flex,
2-voudig**
**E-sokkel flex,
1-voudig**

Artikel	64811 U	64821 U	64814 U
Belasting gloeilamp	2.300 W	2x1.840 W	10-240 W
Belasting HV/NV	2.300 W/VA	2x1.150 W/VA	10-240 W/VA
Belasting LEDi	300 W/VA	2x300 W/VA	3-240 W/VA
Belasting fluorescentielampen	2.300 VA, 10 AX	2x1.150 VA, 2x5 AX	
Belasting motor			
Inbouwdiepte	25 mm	25 mm	25 mm
'N' vereist	✓	✓	optional
Uitbreiding/PlusWire	1	2	1
Beschermingsgraad	IP 20	IP 20	IP 20

1) Beperkingen bij lagere belastingen in 2-draadsaansluiting zijn mogelijk!

Producten
**Busch-aanwezigheidsmelder flex,
universal**
**Busch-aanwezigheidsmelder flex,
sky**
**Busch-aanwezigheidsmelder flex,
corridor**

Artikel	64753-xxx / 62753-xxx-WL	64754-xxx / 62754-xxx-WL	64755-xxx / 62755-xxx-WL
Draadloos	- / ●	- / ●	- / ●
Montagehoogte	Bis 3 m	6 m/12 m	Bis 3 m
Detectie bewegende persoon	Ø 12 m	Ø 18 m/Ø 24 m	haaks 24 m x 3 m/lengte 14 m x 3 m
Detectie zittende persoon	Ø 10 m	-	-
Detectiehoek	360°	360°	360°
Sectoren/schakelsegmenten	72/640	72/640	72/640
Uitschakelvertraging	1-30 min/impuls 1 s	1-30 min/impuls 1 s	1-30 min/impuls 1 s
Uitschakelwaarschuwing	✓	✓	✓
Installatiehoogte	35 mm	35 mm	39 mm
Beschermingsgraad	IP 20	IP 20	IP 20
Helderheidsminimum	8-2000Lux/gebruik overdag	8-2000Lux/gebruik overdag	8-2000Lux/gebruik overdag
Bediening	-	-	-



**Led-dimmersokkel flex,
1-voudig**

64851 U

10-240 W fase-sectie 1)

10-100 W/VA fase-sectie 1)

10-240 W/VA fase-sectie 1)

3-100 W/VA fase-sectie 1)

3-240 W/VA fase-sectie 1)



**Jaloeziesokkel flex,
1-voudig**

64831 U

4 A

25 mm

Optioneel

1

IP 20



**Nevenpostsokkel
flex**

64891 U

25 mm

✓

1

IP 20



**Busch-Wächter® 180 flex,
basic-sensor met selectlens**

64761-xxx

–

0,8 m–1,2 m

voorkant 12 m/zijkant 5 m

–

180 °

14/56

10 s–30 min/impuls 1 s

–

22 mm

IP 20

1-500 Lux/gebruik overdag

–



**Busch-Wächter® 180 flex,
comfortsensor met selectlens**

64762-xxx / 62762-xxx-WL

– / ●

0,8 m–1,2 m

voorkant 12 m/zijkant 5 m

–

180 °

14/56

10 s–30 min/impuls 1s

✓

22 mm

IP 20

1-500 Lux/gebruik overdag

✓



**Busch-Wächter® 180 flex,
comfortsensor met multilens**

64764-xxx / 62764-xxx-WL

– / ●

0,8 m–1,1 m/2,2 m

voorkant 8 m/ 8 m/zijkant 7 m/4 m

–

180 °

54/224

10 s–30 min/impuls 1 s

✓

31 mm

IP 20

1-500 Lux/gebruik overdag

✓

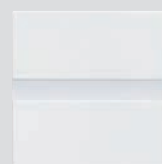

Busch-comfortschakelaar® flex

64765-xxx

–

0,8 m–1,2 m

voorkant 5 m/zijkant 3 m

–

170 °

9/28

1–10 min

–

21 mm

IP 20

5–500 Lux

✓



**Sensor flex,
enkelvoudig**



**Sensor flex,
tweevoudig**

Producten

Artikel	64711 / 62711-WL	64721 / 62721-WL
Draadloos	- / ●	- / ●
Beschermingsgraad	IP 20	IP 20



Producten

**Weerstation flex,
draadloos**

Artikel	WS-1-WL.11
Draadloos	●
Helderheid (meetbereik)	1-100.000 Lux
Windsnelheid (meetbereik)	2-30 m/s
Temperatuur (meetbereik)	-20 °C bis +55 °C
Regensensor	✓
Beschermingsgraad	IP 44

Meer informatie en alle gegevens_



Busch-Jaeger levert een actieve bijdrage aan het verkleinen van de ecologische footprint. Daarom zijn sommige brochures alleen als pdf te downloaden en dat gaat zoveel sneller dan de post. Gewoon de QR-code scannen en de gewenste brochure als e-paper bekijken of downloaden via: busch-jaeger.nl/voor-professionals/service-tools/catalogi-brochures.

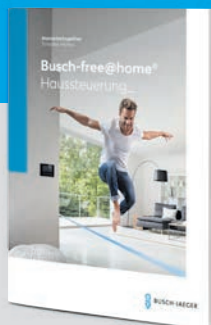

Busch-free@home®



Busch-Wächter® 180 flex

Interesse of meer informatie?

Meer informatie over de mogelijkheden van Busch-Jaeger vindt u op busch-jaeger.nl.

Heeft u support nodig, kijk dan op faq-busch-jaeger.nl.

Volg Busch-Jaeger ook via:

-  Busch-Jaeger NL
-  Busch-Jaeger NL
-  Busch-Jaeger Elektro GmbH
-  community.busch-jaeger.nl

Algemene informatie:

busch-jaeger.nl



Support:

faq-busch-jaeger.nl



Busch-Jaeger-community

community.busch-jaeger.nl



Opmerking: Niets uit deze uitgave mag verveelvoudigd en/of openbaar gemaakt worden door middel van druk, fotokopie, microfilm, print, digitale bestanden, verspreiding op het internet of welke andere wijze dan ook, zonder voorafgaande schriftelijke toestemming van Busch-Jaeger Elektro GmbH of ABB b.v.

Hoewel aan de samenstelling van deze uitgave de grootste zorg werd besteed, is het niet uitgesloten dat toch foutieve gegevens zijn opgenomen. Voor de eventueel hieruit voortvloeiende gevolgen wijzen Busch-Jaeger Elektro GmbH en ABB b.v. elke aansprakelijkheid van de hand. Ook aan de op de afbeeldingen en foto's afgebeelde kleuren, afmetingen en uitvoeringen van de producten kunnen geen rechten ontleend worden.

De meeste producten van Busch-Jaeger zijn gedeponeerde handelsmerken.

De informatie in deze brochure wordt onder voorbehoud verstrekt. Dit voorbehoud geldt voor wijzigingen en aanpassingen ten behoeve van de vooruitgang.

Bij alle in dit document beschreven producten, die voldoen aan de CE-richtlijnen, wordt dit aangegeven op de verpakking.