

Schakelactuator 6-voudig / jaloezieactuator 3-voudig Standard

Best. nr.: 5023 00

Schakelactuator 16-voudig / jaloezieactuator 8-voudig Standard

Best. nr.: 5028 00

Schakelactuator 24-voudig / jaloezieactuator 12-voudig Standard

Best. nr.: 5030 00

Schakelactuator 6-voudig / jaloezieactuator 3-voudig Komfort

Best. nr.: 5033 00

Schakelactuator 16-voudig / jaloezieactuator 8-voudig Komfort

Best. nr.: 5038 00

Schakelactuator 24-voudig / jaloezieactuator 12-voudig Komfort

Best. nr.: 5040 00

Bedieningsvoorschrift

1 Veiligheidsinstructies



Elektrische apparaten mogen alleen door een elektromonteur worden gemonteerd en aangesloten.

Ernstig letsel, brand of materiële schade mogelijk. Handleiding volledig doorlezen en aanhouden.

Het apparaat mag niet worden geopend en worden gebruikt buiten de technische specificaties.

Gevaar door elektrische schokken. Apparaat is niet geschikt voor vrijschakelen.

Gevaar door elektrische schokken op de SELV-/PELV-installatie. Verbruikers voor netspanning en SELV/PELV niet samen op het apparaat aansluiten.

Als meerdere motoren parallel op een uitgang moeten worden geschakeld, moeten altijd de gegevens van de fabrikant in acht worden genomen; als alternatief kunnen scheidingsrelais worden gebruikt. Motoren kunnen beschadigd raken.

Alleen jaloeziemotoren met mechanische of elektronische eindschakelaars gebruiken. Controleer of de eindstandschakelaars goed zijn afgesteld. Neem de gegevens van de motorfabrikant in acht. Apparaat kan beschadigd raken.

Geen draaistroommotoren aansluiten. Apparaat kan beschadigd raken.

Deze handleiding is onderdeel van het product en moet door de eindklant worden bewaard.

2 Constructie apparaat

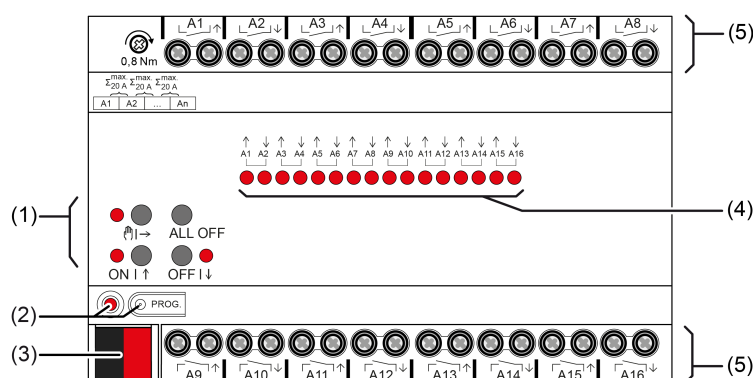

Afbeelding 1: Constructie apparaat

- (1) Toetsenveld voor handbediening
- (2) Programmeertoets en -LED

- (3) KNX-aansluiting
- (4) Status-LED uitgangen
- (5) Aansluitingen verbruikers (relaisuitgangen)

3 Functie

Systeminformatie

Dit apparaat is een product van het KNX-systeem en voldoet aan de KNX-richtlijnen. Voorwaarde voor een goed begrip is gedetailleerde vakkennis opgedaan via KNX-opleidingen.

De functie van het apparaat is softwareafhankelijk. Gedetailleerde informatie over softwareversies en de bijbehorende functionaliteit en de software zelf vindt u in de productdatabase van de leverancier.

Het apparaat is voor updates geschikt. Firmware-updates kunnen comfortabel met de Gira ETS service-app (extra software) worden uitgevoerd.

Het apparaat is KNX Data Secure compatibel. KNX Data Secure biedt bescherming tegen manipulatie in de gebouwautomatisering en kan in het ETS-project worden geconfigureerd. Gedetailleerde vakkennis geldt als voorwaarde. Voor de veilige inbedrijfname is een apparaatcertificaat vereist, dat op het apparaat is aangebracht. Tijdens de montage moet het apparaatcertificaat van het apparaat worden verwijderd en op een veilige plaats worden bewaard.

Ontwerp, installatie en inbedrijfname van het apparaat vinden met behulp van de ETS vanaf versie 5.7.3 plaats.

Bedoeld gebruik

- Schakelen van elektrische verbruikers via potentiaalvrije contacten
- Schakelen van elektrisch aangedreven jaloezieën, rolluiken, markiezen en soortgelijke installaties
- Montage op DIN-rail conform EN 60715 in onderverdelers.

Producteigenschappen

- Uitgangen handmatig bedienbaar, bediening op de bouwplaats
- Terugmelding in handbedrijf en in busbedrijf
- Blokkeren van de afzonderlijke uitgangen met de hand of via de bus
- Statuserugmelding (bijv. windalarm)
- Compatibel met KNX Data Secure
- Kan worden geüpdated met Gira ETS service-app

Eigenschappen schakelaarbediening

- Maak- of verbreekcontact
- Terugmeldfunctie
- Koppelings- en dwangmatige aanstuurfunctie
- Centrale schakelfuncties met verzamelterugmelding
- Tijdfuncties: in-, uitschakelvertraging, trappenhuischakelaar met voorwaarschuwingsfunctie
- Scenariofunctie
- Bedrijfsurenteller

Eigenschappen jaloeziebediening

- Geschikt voor AC-motoren 110...230 V
- Bedieningsmodi "Jaloezie met lamel", "Rolluik/markies", "Ventilatieklep/dakraam"
- Installatiepositie direct aanstuurbaar
- Lamellenstand direct aanstuurbaar
- Terugmelding van bewegingstoestand, hangpositie en lamellenstand
- Dwangmatige stand via besturing van hoger niveau

- Veiligheidsfunctie: 3 onafhankelijke windalarmen, regenalarm, vorstalarm.
- Zonweringsfunctie met verwarmen/koelen-automaat
- Blokkeerfunctie (buitensluitbeveiliging)
- Scenariofunctie

Eigenschappen logica

- Logicapoort
- Omzetter (conversie)
- Blokkeerelement
- Vergelijker
- Grenswaardeschakelaar

4 Bediening

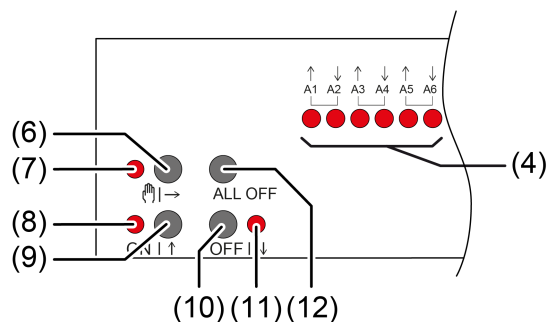

Afbeelding 2: Bedieningselementen

- (4) Status-LED uitgangen
 AAN: relaisuitgang gesloten
 UIT: relaisuitgang geopend
 Knippert langzaam: uitgang in handbediening geselecteerd
 Knippert snel: uitgang via permanent handbedrijf geblokkeerd
- (6) Knop →
 Handbediening
- (7) LED →
 AAN: permanente handbediening actief / knipperen: kortdurende handbediening actief
- (8) LED **ON** | ↑
 AAN: relaisuitgangen gesloten, handbediening actief
- (9) Knop **ON** | ↑
 Kort: inschakelen, lamellen verplaatsen of stop
 Lang: installatie omhoog bewegen
- (10) Knop **OFF** | ↓
 Kort: uitschakelen, lamellen verplaatsen of stop
 Lang: installatie omlaag bewegen
- (11) LED **OFF** | ↓
 AAN: relaisuitgangen geopend, handbediening actief
- (12) Knop **ALL OFF**
 Alle relaisuitgangen openen, aandrijvingen stoppen

Bij de bediening met toetsen maakt het apparaat onderscheid tussen korte en lange bediening.

- Kort: bediening korter dan 1 s
- Lang: bediening tussen 1 en 5 s

- i** Bij schakelbedrijf onderscheidt het apparaat tussen de bedieningsmodi 'Maakcontact' en 'Verbreekcontact'. De knoppen (9 + 10) schakelen bij bediening de schakeltoestand om:
Maakcontact: inschakelen = relais sluiten, uitschakelen = relais openen
Verbreekcontact: inschakelen = relais openen, uitschakelen = relais sluiten
De LEDs (4 + 8 + 11) geven steeds de relaistoestand aan.
- i** De LED's (4) tonen de status van de uitgangen optioneel alleen tijdelijk (parameterafhankelijk).



Bedieningsmodi

- Busbedrijf: bediening via tastsensoren of andere busapparaten
- Kortdurend handbedrijf: handbediening ter plaatse met toetsenbord, automatische terugkeer naar busbedrijf
- Permanent handbedrijf: uitsluitend handbediening op apparaat

- i** In handbedrijf is geen busbedrijf mogelijk.
- i** Na busuitval en -terugkeer schakelt het apparaat over op busbedrijf.
- i** Het handbedrijf kan tijdens bedrijf via een bustelegram worden geblokkeerd.

Tijdelijk handbedrijf inschakelen

De bediening met het toetsenbord is geprogrammeerd en niet geblokkeerd.

- Knop  (6) kort indrukken.
LED  (7) brandt, LED's **A1...** (4) van de eerste geconfigureerde uitgang of uitgangspaar knipperen.
Kortdurend handbedrijf is ingeschakeld
- i** Na 5 s zonder toetsbediening keert de actor automatisch terug naar het busbedrijf.

Tijdelijk handbedrijf uitschakelen

Het apparaat bevindt zich in tijdelijk handbedrijf.



- 5 s geen bediening.
- of -
- Toets  (6) net zo vaak kort indrukken totdat de actor het kortdurend handbedrijf verlaat.
Status-LED's **A1...** (4) knipperen niet meer, maar geven de relaisstatus aan.
Kortdurend handbedrijf is uitgeschakeld.

Schakeluitgangen: afhankelijk van de programmering schakelen bij het uitschakelen van het handbedrijf de uitgangsrelais naar de dan actieve positie, bijv. dwangmatige sturing, koppeling.

Jaloezie-uitgangen: afhankelijk van de programmering bewegen bij het uitschakelen van het handbedrijf de zonwerings naar de dan actieve positie, bijv. dwangmatige stand, veiligheids- of installatiespositie.



Permanent handbedrijf inschakelen

De bediening met het toetsenbord is geprogrammeerd en niet geblokkeerd.

- Toets  (6) minimaal 5 s indrukken.
LED  (7) brandt, LED's **A1...** (4) van de eerste geconfigureerde uitgang of uitgangspaar knipperen.
Permanent handbedrijf is ingeschakeld.

Permanent handbedrijf uitschakelen

Het apparaat bevindt zich in permanent handbedrijf.

- Toets  (6) minimaal 5 s indrukken.
LED  (7) is uit.

Permanent handbedrijf is uitgeschakeld. Busbedrijf is ingeschakeld.

Schakeluitgangen: afhankelijk van de programmering schakelen bij het uitschakelen van het handbedrijf de uitgangsrelais naar de dan actieve positie, bijv. dwangmatige sturing, koppeling.

Jaloezie-uitgangen: afhankelijk van de programmering bewegen bij het uitschakelen van het handbedrijf de zonwerings naar de dan actieve positie, bijv. dwangmatige stand, veiligheids- of installatiespositie.

Uitgang in handbediening bedienen

- Kortdurend of permanent handbedrijf activeren.
- Knop  (1) net zo vaak indrukken totdat de LED A1... (4) van de gewenste uitgang of uitgangspaar knippert.
- Toets **ON**|↑ (9) of **OFF**|↓ (10) indrukken.
Kort: inschakelen/uitschakelen, aandrijving stop.
Lang: installatie omhoog/omlaag bewegen.
LED **ON**|↑ (3) AAN: relaisuitgang gesloten
LED **OFF**|↓ (6) AAN: relaisuitgang geopend

 Tijdelijk handbedrijf: na het doorlopen van alle uitgangen verlaat het apparaat het handbedrijf na opnieuw een korte bediening.

Alle uitgangen uitschakelen / alle installaties stoppen

Het apparaat bevindt zich in permanent handbedrijf.

- Drukknop **ALL OFF** (7) indrukken.
Schakeluitgangen: alle uitgangen worden uingeschakeld (bedieningsmodus maakcontact: relaisuitgang geopend / bedieningsmodus maakcontact: relaisuitgang gesloten).
Jaloezie-uitgangen: alle installaties stoppen.

Uitgangen blokkeren

Het apparaat bevindt zich in permanent handbedrijf. De busbesturing is blokkeerbaar (ETS-parameter).

- Knop  (6) net zo vaak indrukken totdat de LED A1... (4) van de gewenste uitgang of uitgangspaar knippert.
- Toetsen **ON**|↑ (9) en **OFF**|↓ (10) gelijktijdig ten minste 5 s indrukken.
Gekozen uitgang is geblokkeerd.
Status-LED A1... (4) van de gekozen uitgang of uitgangspaar knippert snel.

 Een geblokkeerde uitgang kan in handbedrijf worden bediend.

Uitgangen vrijgeven

Het apparaat bevindt zich in permanent handbedrijf. Een of meerdere uitgangen werden bij handbedrijf geblokkeerd.

- Toets  (6) net zo vaak indrukken totdat de te deblokken uitgang of het uitgangspaar is geselecteerd.
- Toetsen **ON**|↑ (9) en **OFF**|↓ (10) gelijktijdig ten minste 5 s indrukken.
Blokking is opgeheven.
LED A1... (4) van de gekozen uitgang of uitgangspaar knippert langzaam.

5 Informatie voor elektrotechnicus



GEVAAR!

Levensgevaar door elektrische schokken.

Apparaat vrijschakelen. Spanningvoerende delen afdekken.

5.1 Montage en elektrische aansluiting

Apparaat monteren

Bij Secure-modus (voorwaarden):

- Veilige inbedrijfname is in de ETS geactiveerd.
- Apparaatcertificaat ingevoerd/ingescand resp. aan het ETS-project toegevoegd. Wij adviseren voor het scannen van de QR-code een camera met hoge resolutie te gebruiken.
- Alle wachtwoorden documenteren en op een veilige plaats bewaren.

Omgevingstemperatuur in de gaten houden. Zorg voor voldoende koeling.

- Apparaat op DIN-rail monteren.
- Bij Secure-bedrijf: het apparaatcertificaat moet van het apparaat worden verwijderd en op een veilige plaats worden bewaard.

Apparaat aansluiten

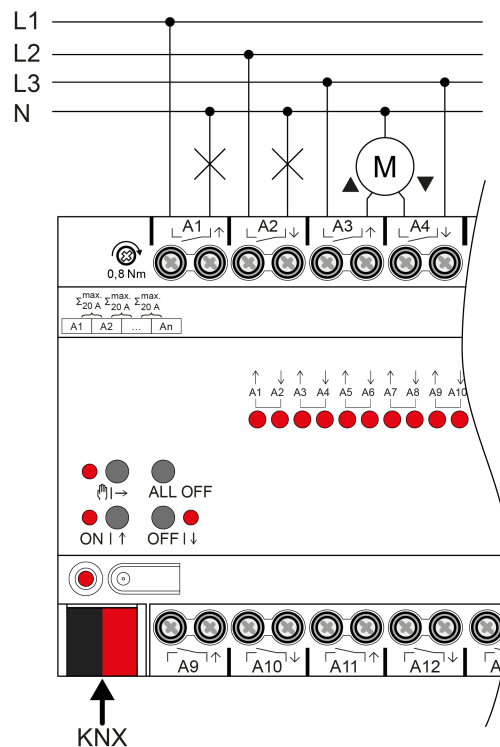

Afbeelding 3: Apparaataansluiting (aansluitvoorbeeld)

- Buskabel met KNX aansluitklem en correcte polariteit aansluiten.
- Ter bescherming tegen gevaarlijke spanningen de afdekkap op de KNX-aansluiting aanbrengen.
- Last volgens aansluitvoorbeeld aansluiten. Twee naast elkaar gelegen relaisuitgangen vormen één relaisuitgang.

De totale stroombelastbaarheid van naastgelegen uitgangen is maximaal 20 A.

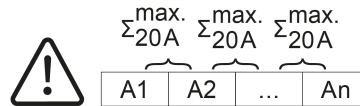

Afbeelding 4: Totaalstroombelastbaarheid naastgelegen uitgangen

5.2 Inbedrijfname

Apparaat in bedrijf nemen



WENK!

Onjuiste belastingscontrole door ongedefinieerde relaistoestand bij levering.

Risico op vernieling van aangesloten aandrijfmotoren.

Tijdens de inbedrijfstelling moet ervoor worden gezorgd dat alle relaiscontacten open zijn voordat de belasting wordt ingeschakeld door het toepassen van de KNX-busspanning. Let op de volgorde van de inbedrijfstelling!

- KNX-busspanning inschakelen.
- Ca. 10 s wachten.
- Schakel de belastingscircuits in.
- i** Afleveringstoestand: bediening van de uitgangen met handbediening mogelijk. Uitgangen zijn als jaloezie-uitgangen ingesteld.

Fysiek adres en toepassingsprogramma laden

- Voor geschakelde lasten uitgangen als schakeluitgang parametriseren.
- Voor jaloeziebediening uitgangen als jaloezie-uitgang parametriseren.
- Bij jaloeziebedrijf: zonwering- en lamelbewegingstijden meten en in de parameterinstelling invoeren.
- Programmeerknop indrukken.
De programmeer-LED brandt.
- Fysiek adres en toepassingsprogramma met de ETS laden.

Safe-State-modus

De Safe-State-modus stopt de uitvoering van het geladen applicatieprogramma.

- i** Alleen de systeemsoftware van het apparaat werkt nog. ETS-diagnosefuncties en ook het programmeren van het apparaat zijn mogelijk. Handbediening is niet mogelijk.

Safe-State-modus activeren

- Busspanning uitschakelen of KNX-aansluitklem verwijderen.
- Ca. 15 s wachten.
- Programmeerknop indrukken en ingedrukt houden.
- Busspanning inschakelen of KNX-aansluitklem aanbrengen. De programmeerknop pas loslaten wanneer de programmeer-LED langzaam knippert.
De Safe-State modus is geactiveerd.

Door opnieuw kort indrukken van de programmeerknop kan de programmeermodus zoals gebruikelijk ook in de safe-state-modus in- en uitgeschakeld worden. De programmeer-LED beëindigt bij actieve programmeermodus het knipperen.

Safe-State-modus deactiveren

- Busspanning uitschakelen (ca. 15 s wachten) of ETS-programmering uitvoeren.

Master-reset

De Master-Reset herstelt de basisinstellingen van het apparaat (fysiek adres 15.15.255, firmware blijft behouden). De apparaten moeten vervolgens met de ETS opnieuw in bedrijf worden genomen. Handbediening is mogelijk.

Bij Secure-modus: een master-reset deactiveert de veiligheid van het apparaat. Het apparaat kan aansluitend met het apparaatcertificaat opnieuw in bedrijf worden genomen.

Master-reset uitvoeren

Voorwaarde: de Safe-State-modus is geactiveerd.

- Programmeerknop indrukken en > 5 s ingedrukt houden.
De programmeer-LED knippert snel.

Het apparaat voert een master-reset uit, start opnieuw en is na ca. 5 s weer bedrijfsklaar.

Apparaat naar fabrieksinstellingen resetten

Met de Gira ETS service-app kunnen de fabrieksinstellingen van apparaten worden hersteld. Deze functie gebruikt de in het apparaat aanwezige firmware, die op het moment van aflevering actief was (afleveringstoestand). Door de reset naar de fabrieksinstellingen verliezen de apparaten hun fysiek adres en configuratie.

6 Technische gegevens

Omgevingscondities	
Omgevingstemperatuur	-5 ... +45 °C
Opslag-/ transporttemperatuur	-25 ... +70 °C
KNX	
KNX medium	TP256
Inbedrijfnamemodus	S-modus
Nominale spanning KNX	DC 21 ... 32 V SELV
Opgenomen stroom KNX	
Bestelnr. 5023 00, 5028 00, 5033 00, 5038 00	5 ... 18 mA
Bestelnr. 5030 00, 5040 00	5 ... 24 mA
Uitgangen	
Schakelspanning	AC 250 V ~
Schakelstroom AC1	16 A
TL-lampen	16 AX
Stroombelastbaarheid	
Naastgelegen uitgangen	Σ 20 A
Lasten per uitgang	
Ohmse last	3000 W
Capacitieve last	max. 16 A (140μ)
Motoren	1380 VA
Inschakelstroom 200 μs	max. 800 A
Inschakelstroom 20 ms	max. 165 A
Lamplasten 230 V	
Gloeilampen	3000 W
HV-halogenelampen	2500 W

HV-LED-lampen	max. 400 W
LV-halogenelampen met elektronische trafo's	1500 W
LV-halogenelampen met inductieve trafo	1200 VA
Fluorescentielampen T5/T8	
Niet gecompenseerd	1000 W
Parallel gecompenseerd	1160 W (140 µF)
Duo-schakeling	2300 W / 140 µF
Compacte neonlampen	
Niet gecompenseerd	1000 W
Parallel gecompenseerd	1160 W (140 µF)
Kwiklampen	
Niet gecompenseerd	1000 W
Parallel gecompenseerd	1160 W (140 µF)
Inbouwbreedte	
Bestelnr. 5023 00, 5033 00	72 mm / 4 TE
Bestelnr. 5028 00, 5038 00	144 mm / 8 TE
Bestelnr. 5030 00, 5040 00	216 mm / 12 TE
Gewicht	
Bestelnr. 5023 00, 5033 00	ca. 230 g
Bestelnr. 5028 00, 5038 00	ca. 500 g
Bestelnr. 5030 00, 5040 00	ca. 740 g
Klembare leidingdoorsnedes	
massief	0,5 ... 4 mm ²
soepel zonder adereindhuls	0,5 ... 4 mm ²
soepel met adereindhuls	0,5 ... 2,5 mm ²
Aanhaalmoment schroefklemmen	max. 0,8 Nm

7 Garantie

De wettelijk vereiste garantie wordt uitgevoerd via de vakhandel. Een gebrekkig apparaat kunt u met een omschrijving van de fout aan de betreffende verkoper ((elektrotechnische) vakhandel/ installatiebedrijf) overhandigen of portvrij opsturen. Deze stuurt het apparaat door naar het Gira Service Center.

Gira
Giersiepen GmbH & Co. KG
Elektro-Installations-
Systeme

Industriegebiet Mermbach
Dahlienstraße
42477 Radevormwald

Postfach 12 20
42461 Radevormwald

Deutschland

Tel +49(0)21 95 - 602-0
Fax +49(0)21 95 - 602-191

www.gira.de
info@gira.de